



OH3AC Kerhokirje 1/2020

Ke 29.1.2020



OH3AC Kerhokirjeen sisällysluettelo:

(kelaa tekstiä tai klikkaa otsikkoa, pääset suoraan ao. juttuun)

Ajankohtaista kerholta: (klikkaa pääotsikkoa)

Lahden Radioamatöörikerho ry, OH3AC; täyttää 90-vuotta
Kerhon kirjastossa jo yli 1500 kirjaa ja lehteä – lisää otetaan vastaan
Merkittävä lahjoitus Klaus, OH8KS; perikunnalta

Tule päivystämään Radio- ja tv-museo Mastolan asemalle OH3R
Kerhon kunniapuheenjohtaja Olli, OH3TE/OH4LJL; Silent Key
Jukka, OH3MBV/OH5MBV; "Radioamatööriksi eläkeläisenä" Silent Key

Kerhon uusi aluevaltaus: OH3AC SSTV-pile-up'issa
OH3AC 16. sijalle 2 m NAC-kisan yleisessä sarjassa
OH3AC Kerhokirje 2019 – yhteenveto

Radio- ja tv-museo

Tapahtumia ympäri Suomea ja muuallakin

Venemessut 2020: Esitelmä ra-toiminta ja -yhteistyö pe 7.2. 15:00
Valtakunnallinen viestiliikenneharjoitus pe-la 27.-28.3.2020
Nuorten NOTA Norjassa 10.-13.4. ja YOTA Kroatiaassa 8.-15.8.2020
Norjan "Hammeeting" pe-su 17.-19.4.2020 Gardermoen'ssa
Radioamatöörikonferenssi Munchenissä la-su 29.2.-1.3.2020
Sotilasradiopäivä Kouvolassa la 25.4.2020 klo 10:00-14:00

Koulutus, kurssit ja tutkinnot: (klikkaa haluamaasi otsikkoa)

Perusluokan kurssi Järvenpäässä kolmena viikonloppuna
Perusluokan kurssi Porissa alkaa ke 26.2.2020 klo 18:00

Antenni- ja tekniikka-asiaa: (klikkaa haluamaasi otsikkoa)

Indonesialainen, YB; pienikokoinen huokea 100 W:n transceiveri
Dimi, OH2DD: Kidekoneen rakentaminen keskipitkille aalloille
Razzies Jan: Filtrien rakentamisesta; Feb: 600 W trunkkulähetin

Radiokelit ja häiriöt ym. (klikkaa otsikkoa)

Alabandien antoisa Grey Line-DX-keli ja mikä sen aiheuttaa
Mitä voikaan tapahtua hyvien keliä aikana
Saksan telehallinto esti yhdessä tullin kanssa 4.6 milj häiriölaitetta

Poikkeusolojen viestintä, Turva-toiminta, maanpuolustus

Radioamatöörejä apuna Australian pensas- ja metsäpaloissa
Lumihankeen piirretty SOS pelasti 23 päivän odotuksen jälkeen
Myös jenkeissä jammataan GPS-signaalia
Sähkötyt kylmän sodan aseena

Uusia uutisia kotimaasta

Hacklab'it mukana myös ra-toiminnassa: Jyväskylä, Mikkeli, Lahti ...?
Katso ja lataa kaikki radiolupasi Traficom'in sähköisistä palveluista
TF/OJOY ja miten sitten kävikään

Lainkuuliaisille kerhoille helpotus: pikkupalkintoja ei tulorekisteriin
Harri Nuutinen, OH2JBA; ja Tanssin Taika
CRC:n perinteinen pikkujoulu 18.12.2019

Suomen Etelämanner-asemalla OJ1ABO aloitti/lopetti uusi retkikunta
Osta osuus ra-asemasta Pohjanmaan huipulta – Simpsiöltä!

Radioamatööri-toiminnan tulevaisuus

Kuinka syvältä kohinasta FT8 itse asiassa lukeekaan signaalia?
FT8 ja PC:n tehon riittävyys dekodauksessa

Miten 5G pystyy välittämään 1000 kertaa enemmän tietoa?
ARRL toimitusjohtaja Howard, WB2ITX: "Uskalla haaveilla"

Radioamatöörit mediassa

VERON: "Kertokaa kaikki, kuinka mahtava harrastus meillä on!"
Kalajokiseutu: "Aamurinkulasta tulee ensimmäiset onnittelut"

Kaleva: Espanjan entinen kuningas Maunon, OH8FGI; tuttu
Reiska, OH2HK: Viestitiedustelija tunnisti Operaatio Ciceron päätekijän

Radioamatöörihallintoa ja -liittoja muualla, IARU

Kiinan, BY; uusissa ra-määräyksissä SHF-bandien tuho
ARRL:tä uusi "On-the-air"-lehti ja podcast suunnattuna aloittelijoille
Britannian Ofcom julkisti radioamatööritunnukset

ESA pyytää radioamatööreiltä apua satelliitin löytämiseen
Surullinen viesti nuorille: IARU kielsi alkoholin YOTA-tapahtumista

Workkiminen, työskentely, LoTW, DXCC ym.

Irlantilaisilla hyvä välimajakka 60 MHz:lla (5 metriä)
Log Analyser 3.2 tuo kusosi kauniisti kartalle
"PSK Reporter" – väsymätön ja hyödyllinen digiyhteyksien seuraaja

Kaiva lisätietoa LoTW-yhteyksistäsi
Oman'in sulttaani Qaboos Bin Said, A41AA; Silent Key
Radioasema ja jyräjät: älä päästä hiiriä radiohuoneeseen

Uusi WRTC2022-sivu, WRTC-kisa 6.-11.7.2022
Mikä on OQRS? Lähetä vanhentuneet IRC-kupongit Tim'ille, MOURX
Seuraava HST- MM-kilpailu Mongoliassa 20.-24.8.2020

Uusi 432 MHz:n tropoennätys nyt 4644 km!
Kahdeksan suomalaista raportoi Grimeton'in joululähetystä

Ulkomailta uusia uutisia: (klikkaa haluamaasi otsikkoa)

EU haluaa kaikkiin älypuhelimeen samanlaiset latauspistokkeet
Erikoiset aikavyöhykkeet

Yleisönosasto ja keskustelu

Timo, OH1TH: "Kun kunnia katoaa, maine lisääntyy?"

Ajankohtaista kerhoasiaa:

Lahden Radioamatöörikerho ry, OH3AC; täyttää tänä vuonna 90-vuotta

Lahden Radioamatöörikerho ry:n, OH3AC; perustava kokous pidettiin 1.11.1930. Kerho täyttää siis tänä vuonna kunniakkaat 90 vuotta.

Tuntuu, että Kerhon 80-vuotisjuhlat olivat vasta eilen. Mieleenpainuneet 80-vuotisjuhlat pidettiin pe 10.12.2010 Sibeliustalon Kuusi-salissa. Kunniavieraana Lahden kaupunginvaltuuston puheenjohtaja, kansanedustaja Ilkka Viljanen. Myös Ruotsin kruununprinsessa Victoria ja prinssi Daniel kunnioittivat vierailullaan ja läsnäolollaan Kerhon 80-vuotisjuhlapäivänä.

Kymmenen viimeisen vuoden aikana Kerhon toiminta on sekä vakiintunut että kehittynyt. Silloisista 105 jäsenestä on kasvanut Suomen jäsenmäärältään suurin radio- ja radioamatöörinuorisokerho. Kursseja on pidetty yli 40 kpl ja koulutettu satoja uusia radioamatöörejä.

Mutta perustoiminta on edelleen samaa. Kerhoilloissa ma 18:00- käy Kerholla 15-25 jäsentä. Radio- ja tv-museon radioasema, Arvi Hauvosen muistoasema, OH3R; päivystää Kerholaisten toimesta edelleen joka sunnuntai klo 12-15:00.

Vuonna 2005 julkaistiin Kerhon 75-vuotishistoriikki, "Lahtelaista radioamatööri-toimintaa mastojen tuntumassa 1930-2005"
<http://www.oh3ac.fi/historiikki72.pdf>

Juhlavuoden tapahtumia

Juhlavuotta ei juhlita kynttilä vakan alla. Edessä on monenlaista tapahtumaa ja irrottelu.

Juhlavuoden tapahtumista lisää seuraavassa OH3AC Kerhokirjeessä sekä Kerhon vuosikokouksessa maaliskuussa. Tapahtumista voidaan paljastaa jo sen verran, että marraskuun vaihteessa Kerho pitää ansaitun 90-vuotisjuhlan.

[<takaisin pääotsikoihin>](#)

Kerhon kirjastossa jo yli 1500 kirjaa ja lehteä – lisää otetaan vastaan

Kerhon Vanhan Radioaseman koulutusluokan perälle on viime ja tänä vuonna rakentunut puolisalaa mittava kirjasto sekä mukava luku- ja oleskelunurkkaus.

Kerhon kirjastossa on tällä hetkellä noin 1500 kirjaa ja lehteä. Suurin osa kirjoista käsittelee elektroniikkaa ja radioita. Antennikirjojen lisäksi mukana on myös tietojenkäsittelyä, puhelin- ja tekniikkaa ja yleistä tekniikkaa käsitteleviä kirjoja. Kirjoissa on myös merkittäviä harvinaisuuksia jopa sadan vuoden takaa. Kirjojen luokittelu on vielä kesken, joten innokas lukija joutuu käymään läpi kaikki 50 hyllymetriä kirjojen etsinnässä. www.oh3ac.fi/Kirjasto.jpg



Lehdistä on tietenkin hyllyillä kaikki ilmestyneet Radioamatööri-lehdet sekä QST-lehtiä usealta vuodelta.

Kirjat ovat käytännössä kaikki tulleet radioamatöörin jäämistöjen kautta ja lahjoituksina jäsenistöltä ja tutuilta

Kuka tahansa on tervetullut selailemaan kirjoja kerhoiltoina tai muuten sovittavana aikana. Kirjastohyllyjen lähellä on myös kopiokone, jolla mielenkiintoisimmista sivuista voi ottaa kopioita.

Kerho ottaa mielellään edelleen vastaan täydennystä kirjastoon sekä yksittäisiltä hameilta että perikunnilta. Yhteyttä voi ottaa oh3ac@oh3ac.fi

[<takaisin pääotsikoihin>](#)

Merkittävä lahjoitus Klaus, OH8KS; perikunnalta

Klaus, OH8KS; aloitti radioamatööritoiminnan Kokkolassa vuonna 1975 insinööriopintojen tuomalla asiantuntemuksella. Ura eteni mm Vaisalan kautta merkittävän Suomessa toimivan puhelinvalmistajan palvelukseen. Klaus vastasi useista rakennus- ja suunnitteluprojekteista ja oli jopa rakentamassa ympäri Suomea maanteiden hätäpuhelinjärjestelmää.

Vielä 1990-luvulla Klaus oli aktiivinen radioamatööribandeilla ja talon takana oli ihan kohtuullinen masto. Hamshäkissä (= radiohuone) oli hyvien laitteiden lisäksi muistona itsetehty kokelaslähetin ja ensimmäinen vastaanotin, Geloso G-214. Muutto omakotitaloon ja uusi elämäntilanne eivät enää mahdollistaneet harrasteen täysimittaista jatkamista. Mukaan tulivat myös muut harrasteet – erityisesti moottoripyöräily.

Eläkkeelle siirryttyään Klaus halusi kuitenkin palata takaisin elektroniikkaharrasteeseen. Vuosien varrella oli tullut kerättyä mahtava määrä työnantajan tuotannosta poistamia komponentteja. Valitettavasti Klaus ei koskaan päässyt takaisin tinaamaan, kuoleman ottaessa satoaan viime kesänä.

Lapset lahjoittivat Lahden Radioamatöörikerholle, OH3AC; yli 70 laatikollista komponentteja – joukossa pääasiassa vastuksia, mutta myös kondensaattoreita, puolijohteita, IC-piirejä, useamman miljoonalaatikon sisällöt, liittimiä ym. Varovaisesti laskien vastuksia on noin 85.000 kpl ja muita komponentteja yli 20.000 kpl. Vastuksista suuri osa on 1 % tarkkuusvastuksia.

Autotalliin, takahuoneeseen ja työhuoneeseen kerätyt puhelintarvikkeet ja -komponentit välitettiin alan harrastajille ja vanhoja laitteita mm. Kouvolan museolle.

www.oh3ac.fi/laatikot.jpg

www.oh3ac.fi/vastuslaatikot.jpg

[<takaisin pääotsikoihin>](#)

Tule päivystämään Radio- ja tv-museo Mastolan asemalle OH3R

Lahden Radio- ja TV-museolla Mastolassa on uusittu Arvi Hauvosen muistoasema, OH3R. Kerholaiset ovat päivystäneet asemalla joka su klo 12:00-15:00, jo vuodesta 1993 lähtien.

Päivystys tarjoaa erinomaisen tilaisuuden opastaa vasta-alkajaa workkimisen jalossa taidossa ja itsekkin oppia uutta asiaa. Päivystys vahvistaa asemaamme yhteistoiminnassa kaupunginmuseon ja museosäätiön kanssa.

Tälle keväällä on runsaasti vapaita päivystysaikoja. Päivystyslista löytyy



<http://www.oh3ac.fi/tiedotus.html>

sekä kerhohuoneen seinältä.

Päivystäjäksi voit ilmoittautua kerhoillassa tai suoraan Yrjölle, OH3CK;
oh3ck@oh3ac.fi

<takaisin pääötsikoihin>

Kerhon kunniapuheenjohtaja Olli, OH3TE/OH4LJL; Silent Key

Kerhon kunniajäsen ja kunniapuheenjohtaja Olli, OH3TE/OH4LJL; on kuollut 27.12.2019 kotonaan Pertunmaalla. Olli on haudattu omaisten läsnäollessa.

Olli oli Kerho ensimmäinen puheenjohtaja vuosina 1956-1967 toiminnan alkaessa taas sodan jälkeen. Tieto Ollin poismenosta tuli juuri tämän OH3AC Kerhokirjeen mennessä painoon. Palaamme muistoihin Ollista seuraavassa Kerhokirjeessä.

<takaisin pääötsikoihin>

Jukka, OH3MBV/OH5MBV; "Radioamatööriksi eläkeläisenä" Silent Key

Tammikuun puolivälissä Kerhomme sai kuulla ikäviä uutisia; pidetty, arvostettu ja ahkera jäsenemme Jukka, OH3MBV; oli viiden vuoden hoitokotijakson ja sairastamisen jälkeen joutunut antamaan periksi eikä pystynyt enää pitämään kiinni elämänlangastaan.

Jukka oli syntynyt 1933 ja saavutti siis 86 vuoden OT-iän. Kerhoon hän liittyi loppuvuodesta 1987 ja sai Penan, OH3TY; kurssilta seuraavan vuonna tutkinnon. Omasta hamitarinastaan Jukka kirjoitti Kerhon 75-historiikissa otsikolla "Radioamatööriksi eläkeläisenä".

(<http://www.oh3ac.fi/historiikki72.pdf> s. 39)

Ystävyys Penan ja toisen kurssin opettajan Retun, OH3WK; kanssa säilyi koko loppuiän.

Kerholta tai kerholaisilta ei löytynyt sellaista talkoota, johon Jukkaa ei olisi saatu mukaan. Hän oli ammattitaitoinen rakennusmies ja kiertänyt niissä hommissa Lähi-Itää myöten. Mitä talkoissa sitten tarvitsikaan rakentaa, Jukalla oli aina hyvä toteuttamiskelpoinen idea. Ei mitä tahansa ideoita, koska useimmiten hän myös toteutti ne itse.

Jukan seurassa ei kukaan tylsistynyt. Hän oli täynnä hyviä juttuja ja hauskoja muisteluita. Miellyttävän hauskuuden keskellä hän osasi sanoa ääneen oman mielipiteensä – vaikka se ei ehkä kaikkia aina miellyttänyt. Mutta sekin oli osa hänen rehellisyyttään itseään ja muita kohtaan. Vaikka Jukka osasi ja auttoi aina muita, hän osasi myös pyytää ystäviltä apua, kun hänellä oli siihen tarve.

Musiikki oli toinen Jukan harrastus. Kerhon pikkujouluihin ja leireille hän keräsi muita hyviä muusikoita ja hoiteli kontrabassoja samalla taidolla kuin sähkötysavainta. Sähkötys oli tullut vereen jo viestimiesajoilta 1983 Riihimäen Viestirykmentistä. "Siellä siivilät, liikenteet ynnä muut suoritettuani kiinnostus heräsi uudestaan, jospa minäkin? Jukka oli "Kotkan poikki ilman siipii" ja asui 40-luvun lopussa kuuluisan kotkalaisen hamin, Toivo Koposen, OH5NF; naapurissa. Jos Kerho jakaisi tätä Koposen palkintoa hyvästä liikennöinnistä, Jukka olisi se monena vuonna saanut.



Penan ja Retun kanssa Ahvenanmaan peditiot olivat hänelle juhlaa ja parasta aikaa. Kerhon QSL-managerin paikka ja monivuotinen hallitusjäsenyys toi hänet kaikkien tuntemaksi Kerholaiseksi.

Iän karttuessa ja tietäessään päivien loppulaskennan jo alkaneen, hän osasi myös luopua. Kerhon nuorisotoimintaa hän halusi tukea antamalla laitteensa nuorelle Manulle, OH3EBU. Ehkä vaikein luopumisen paikka oli kuitenkin Kotkan edustalla Kuorsalon saarella olevasta suvun kesäpaikasta luopuminen. Saarelle rakennettu DX-masto purettiin paikallisten hamien avulla ja OH5MBV-lupa palautettiin Viestintävirastolle.

Viiden vuoden sinnittelyn jälkeen Jukka luopui myös paikasta tässä elämässä. Katsoo meitä nyt sieltä ylhäältä ja kertoo meille hauskaa juttua. Keli on kuitenkin poikki eikä signaali kuulu meille saakka. Jutun varmaan kuulemme kukin, sitten kun meidän vuoro on sinne tulla.

Kuva: Jukka, OH3BMV; yhdessä vaimonsa Ritvan kanssa kerhon 75-vuotisjuhlassa Sibeliustalolla 2010. www.oh3ac.fi/OH3MBV_pieni.jpg

[<takaisin pääotsikoihin>](#)

Kerhon uusi aluevaltaus: OH3AC SSTV-pile-up'issa

SSTV tulee sanoista "Slow Scan TV". Eli SSTV-lähetemuodossa lähetetään kuvia. Kun SSTV- eli kuvalähetystä tehdään lyhyillä aalloilla, käytävissä ei ole paljoakaan kaistanleveyttä. Tämän vuoksi mustavalkoisen kuvan lähettäminen kestää 6-8 sekuntia ja hyvän värikuvan 20-30 sek. VHF/UHF-taajuuksilla, jossa kaistaa voidaan käyttää enemmän, lähetetään myös liikkuvaa kuvaa. Lähetemuotoa kutsutaan silloin ATV:ksi eli "Amateur TV"

SSTV-lähetykset olivat aiemmin vaikeudeltaan aivan toista kuin tänä päivänä. Digitaalitekniikka, nopeat tietokoneet ja lähes rajattomat tallennuskapasiteetit tekevät SSTV-toiminnasta tänä päivänä jokamiehen toimintaa. Kun otetaan huomioon uudet rigit, jotka voidaan kytkeä USB-kaapelilla tietokoneeseen, homma on taas askeleen helpompaa.

MMSSTV-ohjelma netistä

Makoto Mori, JE3HHT; on isä myös parhaana pidetylle MMTTY-ohjelmalle, jota useimmat RTTY-workkijat käyttävät. Hänen kotisivultaan <https://hamsoft.ca/pages/mmsstv.php> löytyy myös kätevä MMSSTV-ohjelma.

Ohjelman lataus käy hetkessä, asetukset toisessa. Kun Kerholla on käytössä uudehko Icom IC-7300, riittää vain USB-kaapelin liittäminen tietokoneeseen. Ja pile-up voi alkaa. Vanhemmissa rigeissä tarvitaan modemi, se jolla ajetaan FT8-modea tai kilpailuita.

Saku, OH3BKL; asensi ohjelmat ja yllättyi niiden käytön helppoudesta. Kuvaan tulevien tietojen asentaminen vaati muutaman minuutin kokeilun, mutta sekin onnistui helposti. Kuvina voi lähettää kännykän kameralla otettuja kuvia tai hakea netistä sopivia kuvia.

OH3AC:n tultua SSTV-taajuudelle 14.230 kHz pile-up oli valmiina. Tässä muutama esimerkki kuvayhteyksistä.

www.oh3ac.fi/cqsstv.jpg
www.oh3ac.fi/IK8HOG.jpg

Tervetuloa Kerholle kokeilemaan!

[<takaisin pääotsikoihin>](#)

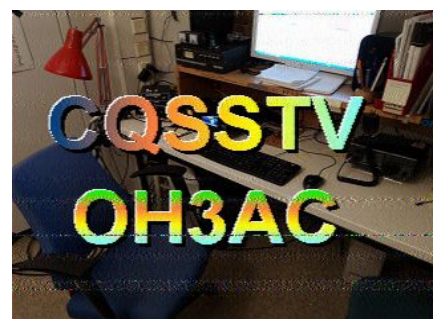

OH3AC 16. sijalle 2 m NAC-kisan yleisessä sarjassa

Joka kuukauden ensimmäisenä ti klo 20:00-24:00 SA ajetaan 2 m NAC-kilpailu, tuttavammin "tiistaitesti". Kuukausittaisista tuloksista lasketaan kultakin osanottajalta yhdeksän parasta tulosta. OH3AC osallistui viime vuonna yhtenätoista kuukautena ja pääsi sijalle 16 vuosikilpailussa. Operaattorina oli pääasiassa Yrjö, OH3CK. Vuosikisan voitti Juha, OH1ND.

NAC 2019 VHF Yleinen

	tulos	loki		tulos	loki
1. OH1ND	479152	10	2. OH8Z	444953	10
3. OH5LK	332183	9	4. OH4LA	315855	11
5. OH6UW	232718	12	6. OH3TR	213881	11
7. OH6GUA	173672	8	8. OH4YA	171267	9
9. OH6VV	166355	12	10. OH6PA	159218	12
11. OH3BCX	156717	7	12. OH8MGK	152158	10
13. OH6DX	138699	12	14. OI3V	131714	10
15. OH2LH	127891	11	16. OH3AC	121358	11

NAC-kilpailuiden säännöt löydät:

https://oh6zz.com/2020/rules/NAC_2020.htm

Ja kaikki viime vuoden ja osaksi jo tämän vuoden tulokset löytyvät

<https://oh6zz.com/>

[<takaisin pääotsikoihin>](#)

OH3AC Kerhokirje 2019 – yhteenveto

OH3AC Kerhokirje ilmestyi vuoden 2019 aikana kolmetoista kertaa, keskimäärin 3-4 viikon välein, kesätauko huomioiden.

Sivuja OH3AC Kerhokirjeissä oli yhteensä 406 kappaletta, tehden siitä sivumäärältään katsoen suurimman suomalaisen alan julkaisun.

Jokaisessa julkaisussa oli keskimäärin hieman yli 60 artikkelia, vuoden aikana yhteensä 767 kpl. Lisäksi oli noin 30-40 pientä vakiojuttua, jotka eivät yltäneet aina sisällysluekseen asti. Juttujen linkeistä löytyi yli 3500 sivua luettavaa.

OH3AC Kerhokirjeen lukijamäärää onkin sitten vaikeampi tarkasti arvioida:

- Sähköpostilistalla on tällä hetkellä 780 vastaanottajaa,
- OH3AC Keskustelupalstalla on kävijöitä keskimäärin 1200-2000. Vaikka hakukonerobotit on pyritty estämään, on niitä kuitenkin joukossa runsaasti sillä Google ym. hakukoneissa on runsaasti linkkejä Kerhokirjeeseen. Arvio oikeasta lukumäärästä pyörii 400-600 välillä.
- Myös Radiohullujen foorumilla kävijämäärä vaihtelee, ollen 300-1200 välillä. Arvio "oikeasta" lukumäärästä lienee 200-300.
- Tämän päälle tulevat vielä *.pdf-versioiden lataajat ja lukijat. Latauskertoja oli viime vuonna noin 8000 eli 600-700 per julkaisu.

Varovainen arvio on, että keskimäärin jokaisella OH3AC Kerhokirjeellä on noin 1600-2000 lukukertaa ja pikkasen vähemmän eri lukijoita.

Avustajia ja "kirjeenvaihtajia" oli viime vuonna yhteensä 42. Heiltä on tullut kullannarvoisia ja hyviä vinkkejä. Kiitos kaikille!

[<takaisin pääotsikoihin>](#)

Vanhan kertausta lyhennettynä

Tyylikäs OH3AC Kerhopaita nyt edullisesti

Kerholla on nyt myytävänä kerhopaitoja; L, M ja XL. Paitaan on prässätty tyylikäs Kerhon logo.

Paita on tunnettu ja laadukas Clique Classic. Malli Unisex, sopii sekä miehille että naisille. Paino 155-160 g/m². Väri musta. Paidan hinta vain 15 €.

Tilauksista ja toimituksista sopii ja vastaa Saku, OH3BKL; oh3bkl@oh3ac.fi tai kerhon puhelimeen 046 938 4050. Ota yhteyttä Sakuun tai maksa Kerhon tilille FI 77 8000 2505 9450 05 tai MobilePay 0400-503221. Muista mainita koko.



[<takaisin pääotsikoihin>](#)

Lahjoita 10-50 € nuorisotoimintaan ja nuorten jäsenmaksun tukemiseen

Lahden Radioamatöörikerho ry:n, OH3AC; nuorten ja opiskelijoiden jäsenmaksu on 10 €. Lahjoittamalla kerholle haluamasi summan voimme pitää heidät jäseninä ja tarjota edelleen parhaat mahdolliset nuorisotoimintapalvelut radioamatöörirydessä etenemisessä.

Kerhon tilinumero on **FI 77 8000 2505 9450 05**

[<takaisin pääotsikoihin>](#)

Radio- ja tv-museo

Tervetuloa tutustumaan Radio- ja tv-museo Mastolaan

Valtakunnallinen Radio- ja tv-museo Mastola sijaitsee Radiomäellä, Lahden maamerkkien, 150 m korkeiden radiomastojen, juurella.

Avoinna: Ti-Pe 9:00-17:00 La-Su 11:00-16:00,
OH3R päivystys su 12:00-15:00
Puh. 044 416 4830 tai [radiojatvmuseo\(at\)lahti.fi](mailto:radiojatvmuseo(at)lahti.fi)
Osoite: Radiomäenkatu 37, 15100 Lahti

[<takaisin pääotsikoihin>](#)

Tapahtumia ympäri Suomea ja muuallakin

Venemessut 2020: Esitelmä ra-toiminnasta ja -yhteistyöstä pe 7.2. klo 15:00

Venemessut 2020 on Pohjois-Euroopan suurin veneily-tapahtuma. Kävijöitä arvioidaan tulevan tänäkin vuonna yli 65.000. Tapahtuma järjestetään perinteiseen tapaan Helsingin Messukeskuksessa 7.-16.2.2020.

Esittelyssä veneuutuudet, varusteet ja tarvikkeet sekä kaikki mitä olet halunnut tietää veneilystä, kalastuksesta ja muista vesiturheilulajeista. Luvassa työnäytöksiä, esityksiä ja kilpailuja, lavalla huippupuhujia.



Esittelyssä myös radioamatööri-toiminta ja purjehtijoiden ja veneilijöiden radioamatööriyhteistyö. **Suomen Purjehduksen ja Veneilyn "kotisatamassa" eli esiintymislavalla esiintyvät pe 7.2.2020 klo 15:00-15:45 Tapio Lehtinen, OH6UBZ; ja Jari, OH2BU.**

Esitelmän aiheena ovat "Tulevaisuuden projektit & radioamatööriyhteistyö"

Tervetuloa Venemessuille!
www.oh3ac.fi/venemessut.png

[<takaisin pääotsikoihin>](#)

Valtakunnallinen viestiliikenneharjoitus pe-la 27.-28.3.2020

Pohjois-Karjalan Radiokerho, OH7AB; järjestää valtakunnallisen viestiliikenneharjoituksen pe-la 27.-28.3.2020 MPK Savo-Karjalan Joensuun koulutuspaikan tuella. Harjoituksessa liikennöidään OH7AB:n ja Ylä-Karjalan radioamatöörien, OH7ABE; rakentamassa maakunnan kattavassa sanoma- ja puhevaraverkossa sekä HF- ja VHF-taajuuksilla eri puolille Suomea.

Voit ilmoittautua myös etäasemaksi (ei kurssimaksua) ilman MPK:n kurssille ilmoittautumista. Tällöin et toki ole MPK:n vakuutusturvan alainen.

Ilmoittautumiset sekä MPK:n koulutuskalenteriin että Tommille, OH7JJT; (tommi.holopainen(at)gmail.com) 28.2.2020 mennessä (nimi, tunnus, osallistumispaikka, puhelinnumero ja sähköpostiosoite).

Viestiliikenneperusteet ja tarkempi ohjelma lähetetään ilmoittautuneille noin viikkoa ennen harjoitusta ja viimeiset päivitykset tarvittaessa harjoitusta edeltävänä iltana. Jos tulet johtoasemalle Liperiin, sinulle opetetaan Winlink-ohjelmien asennus ja käyttö. Lisätietoa MPK:n sivuilta ja Tommilta, OH7JJT.

<https://koulutuskalenteri.mpk.fi/Koulutuskalenteri/Tutustu-tarkemmin/id/100163>

[<takaisin pääotsikoihin>](#)

Nuorten NOTA Norjassa 10.-13.4.2020 ja YOTA Kroatiassa 8.-15.8.2020

Nuorten NOTA-leiri eli "Nordics On The Air" järjestetään Norjassa pääsiäisen aikaan 10.-13.4.2020.

Ohjelma keskittyy ra-toiminnan ympärille ja sisältää harrastuksen esittelemistä tulokkaille kuten myös vaativampia harjoituksia kokeneemmille amatööreille. Lisäksi on mahdollisuus pitää yhteyksiä LA1YOTA asemalta.

Tapahtuma järjestetään Camp Killingenissä, Killingholmenissa, saarella Oslostalounaaseen päin. Leirille osallistumismaksu 20 € sisältää ruuat ja majoituksen. SRAL tukee Suomen tiimiä matkakustannuksissa ja tiimille järjestetään yhteiskyyti leirille.

<https://www.ham-yota.com/nota-norway-2020/>

YOTA Kroatiassa

Jo kymmenes Youngsters On The Air-leiri järjestetään tänä vuonna Karlovacin kaupungissa Kroatiassa 8.-15.8.2020. Leirin teemana on "Train The Trainer", kuten parina aiempanakin vuonna. Viikkoon mahtuu mm. vierailu 9A1A-asemalle, elektroniikkarakentelua sekä vierailut pääkaupunkiin ja rannikolle.

Suomen tiimiin mahtuu 2-3 sellaista 15-25-vuotiasta SRAL:n nuorisojäsentä, jotka eivät ole olleet YOTA-leirillä aikaisemmin. Radioamatööritutkinto ei ole välttämätön. Jos haluaisit lähteä mukaan, ilmoittaudu Katille, OH2FKX.

ham-yota.com

[<takaisin pääotsikoihin>](#)

Norjan "Hammeeting" pe-su 17.-19.4.2020 lähellä Osloa, Gardermoen'ssa

Gardermoengruppen, LA2G; järjestää pe-su 17.-19.4.2020 suuren radioamatöörien tapaamisen. Kaikki ulkomaalaisetkin ovat tervetulleita.

Best Western Hotel LetoHallen sijaitsee lyhyen matkan päässä Oslostalounaaseen. Tapahtumassa on tietenkin esitelmää, kirpputori,



tapaamisia ym. Ohjelmasta ja viereisen hotellin maksuista myöhemmin.

http://www.hammeeting.no/?page_id=504

[<takaisin pääotsikoihin>](#)

Radioamatöörikonferenssi Münchenissä la-su 29.2.-1.3.2020

DARC:n Baijerin piiri (Bavarian district) järjestää la-su 29.2.-1.3.2020 Münchenissä radioamatööritapahtuman, yhteistyöpartnerina Münchenin yliopisto.

Ohjelma on laaja, peräti 14 esitelmää, mutta muussa mielessä perinteinen tapahtuma. Järjestäjät keuhuvat, että ohjelmaa on "8 kHz:stä 10 GHz:iin, digiä, lyhytaaltoa ja kaikkea muuta."

La 29.2. on myös näytteilleasettajia sekä tietysti useita intressiryhmien tapaamisia. Kannattaa katsoa erinomaista ohjelmavihkoa.

https://www.darc.de/fileadmin/filemounts/distrikte/c/Tagung_2020/Afu_Tagung_2020_final.pdf

[<takaisin pääotsikoihin>](#)

Sotilasradiopäivä Kouvola la 25.4.2020 klo 10:00-14:00

Sotilasradiopäivä 2020 pidetään la 25.4.2020 klo 10.00-14.00 Kouvola-talossa, osoitteessa Varuskuntakatu 11, Kouvola.

Ohjelmassa on seuraavat luennot:

- Tapio Teittinen, OH4EML; "Lapin sodan tietoverkot",
- Kari Pentti, OH1UH; "Radiotiedustelu jääkäreistä suojeluskuntaan" ja
- Ohto Manninen ja Lauri Lehtonen "Stella Polariksen perintö".

Tilaisuus on avoinna kaikille. Osallistumismaksu 10 € (vain käteismaksu) sisältää väliaikatarjoilun. Ilmoittautuminen: museo at putkiradiomuseo.fi. Ilmoittautuminen ei ole sitova, mutta tarvitaan tarjoilun mitoitukseen.

[<takaisin pääotsikoihin>](#)

Koulutus, kurssit ja tutkinnot

Perusluokan kurssi Järvenpäässä kolmena viikonloppuna

Keski-Uudenmaan Radioamatöörit, OH2AP; järjestää perusluokan tutkintoon tähtäävän viikonloppu-intensiivikurssin niille, joiden ajankäyttöä viikolla rajoittavat ansio- tai koulutyö. Kolmessa viikonloppussa käydään läpi K- ja T1-moduli. Kurssit ovat päivittäin 10:00-17:00 (6 h.) la ja su seuraavasti:

- la-su 25-26.1.2020
- la-su 15-16.2.2020
- la-su 29.2.-1.3.2020

Kurssin loppuksi voi osallistua tutkintoon. Mukaan ehtii vielä hyvin. Ilmoittautuminen kerhon s-postiin: oh2ap@sral.fi

[<takaisin pääotsikoihin>](#)

Perusluokan kurssi +MPK Porissa alkaa ke 26.2.2020 klo 18:00

MPK:n (Maanpuolustuskoulutusyhdistys) ja radioamatöörien laajan yhteistyön saaristoon on tulossa taas yksi uusi saari. Perusluokan tutkintoon valmentava radioamatöörikurssi alkaa Porissa ke 26.2.2020 klo 18:00 Toejoen koululla. Kurssi on myös MPK-kurssi.

K-modulin opettajina Jari, OH2BU; ja Hannu, OH1IX
T1-modulin opettajina Esko, OH1AYF; ja Matti, OH1FU

Kurssi on ilmainen. Ilmoittautumiset:

- Matti, OH1FU; 0440 942 743 tai
- Esko, OH1AYF; 0400 590 139

Kurssille voi ilmoittautua myös MPK:n kurssikalenterin kautta.

[<takaisin pääotsikoihin>](#)

Antenni- ja muuta tekniikka-asiaa

Indonesialainen pienikokoinen 100 W:n huokea transceiveri

Pekka, OH1LA; löysi netistä mielenkiintoisen pienen indonesialaisen (prefiksi YB, YC tai YD) transceiverin. Transceiver on siis lähetin-vastaanotin ja tulee sanoisa **transmitter-receiver**.

Merkki "HBR4HFS". Neljän bandin pienikokoinen transceiver, josta lähtee tehoa peräti 100 W. Helppo käyttää.

- 2.2 Inch TFT Display (näyttö)
- ATMega128 microcontroller (mikrokontrolleri)
- ADE-1 main mixer (sekotin)
- 100 W 80 m/40 m, 90 W 30 m, 35 W 20 m
- RX gain setting (äänen voimakkuus)
- TX gain setting (power 0-100W) (lähetytstehon säätö)
- Mic gain setting (mikrofonin asetukset)
- Auto sensing Fan (automaattisesti toimiva tuuletin)
- 2 x IRFP150 final transistor (pätettransistorit)
- Morse generator, with ATTiny13 microcontroller



<https://diankurniawan.wordpress.com/tag/hbr4hfs/>

Hinta? 182,44\$ Ei paha!

[<takaisin pääotsikoihin>](#)

Dimi, OH2DD: Kidekoneen rakentaminen keskipitkille aalloille

Dimin, OH2DD; kotisivulta löytyy ratkiriemukas tai ehkä paremminkin proosan huippua edustava kertomus perinteisen kidekoneen rakentamisesta.

<https://www.oh2dd.fi/2020/01/kidekoneen-rakentaminen-keskipitkille.html>

"Radioaaltojen sähkömagneettinen energia muuttuu kidekoneen antennissa heikoksi sähkövirraksi, joka riittää antamaan kidekoneelle sen tarvitseman energian. Eli kidekone toimii ilman mitään muuta energianlähdettä, kuin ilmassa kulkevat radiolähetysasemien liikkeelle laittamat radioaallot. Näistä aalloista sitten eroteltuna ja kuulokkeisiin johdettuna saadaan tuotua radiolähetys juuri ja juuri korvin kuultavaan muotoon."

"Parhaimmillaankin kidekone on hyvin hyvin hiljainen, joka oli minulle hieman yllättävää kuinka hiljainen se olikaan. Sillä tämä on ollut monelle se ainoa radio aikanaan. Jos useampi halusi kuulla, niin kuulokkeet saatettiin heittää maljan tai muun astian pohjalle, joka mahdollisti että useampi saattoi siinä astian äärellä

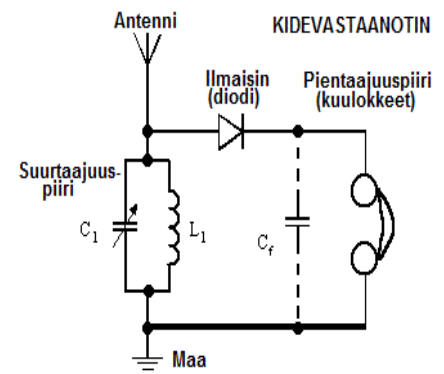

kuunnella. Eipä ihme että nopeasti näihin pyrittiin rakentamaan vahvistimia, kun se joskus tuli mahdolliseksi putkien myötä."

"Kidekoneen resonanssipiirin muodostaa käytännössä ilmaeristeinen säätökondensaattori (n. 20-500pF) sekä kela. Tämä resonanssipiiri määrittelee millä alueella radiolähetystä pystyy kuuntelemaan."

Vielä 1960-70 -luvuilla kidekoneen rakentaminen oli jokaisen elektroniikasta kiinnostuneen ensimmäinen rakennuskohde. Kerhon perusluokan kursseilla käydään läpi vastaava kidekoneen rakenne, sen komponenttien tehtävät ja miten se toimii. Tämä auttaa ymmärtämään super- ja muiden vastaanottimien toimintaa.

[<takaisin pääotsikoihin>](#)

Razzies January: Filterien rakentamisesta; February 600 W trankkulähetin

Hollannin kieltä osaaville Razzies-lehden uusimmat numerot, January ja February 2020 tarjoavat taas paljon oivaa lukemista:

<https://www.pi4raz.nl/razzies/razzies202001.pdf>

<https://www.pi4raz.nl/razzies/razzies202002.pdf>

Tammikuun tähtiartikkeli on juttu, jos kerrotaan kuinka kahden ketjutetun alipäästösuodattimen kelojen ja kondensaattorien arvoja muuttamalla voidaan saada suodattimen alipäästökäyrää muutettua monella tapaa. Eräät päästökäyrät näyttävät jopa taiteellisilta.

Helmikuun lehdessä rakennetaan 600 W laajakaistavahvistin MRF300-tehotransistoreilla sekä kerrotaan vaihesiirrosta. Mukana myös yksinkertainen kidelähetin 6AQ5A-putkella todella yksinkertaisella rakenteella.

www.oh3ac.fi/6AQ5A.JPG

Kieltä ei kannata pelätä, sillä Google käänntäjä tarjoaa hyvän käännöksen.

[<takaisin pääotsikoihin>](#)

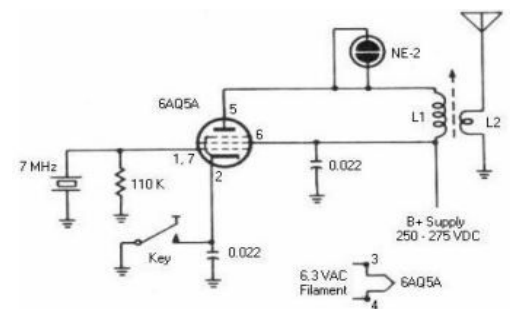

Radiokelit ja häiriöt ym.

Alabandien antoisa Gray Line-DX-keli ja mikä sen aiheuttaa

"Gray/Grey Line"-kelin nimi (gray=harmaa) tulee sanasta hämärä. Hämrää on, kun aurinko on laskemassa tai nousemassa.

Hyvä ja käytännöllinen esimerkki "gray line"-kelistä on se, että talvella Suomen auringonlaskun aikaan pidetään 80 m:llä yhteyksiä Kaliforniaan. Yhteysaika saattaa olla joskus jopa tunti, joskus vain muutama minuutti. Joskus keliä ei ole ollenkaan. DX-aseman signaali saattaa olla hyvinkin voimakas sen aikaa, kun keli on voimissaan. Gray line on Suomesta usein se ainoa kelimuoto, jolla pystytään harvinaisia Tyynen meren asemia työskentelemään 160 ja 80 m:llä. Tai kuulemaan yleisradioasemia samoilta saarilta.

Miten ja mistä tämä erikoinen keli siis tulee? Miten se auttaa workkimista?

<https://www.electronics-notes.com/articles/antennas-propagation/ionospheric/greylines-propagation.php>

kertoo asiasta seikkaperäisesti. Kerrataan kuitenkin:

Ionosfäärissä on radioaaltojen etenemisen kannalta kaksi merkittävää kerrosta, jotka kumpikin ionisoituvat auringon vaikutuksesta:

- **F-kerros** mahdollistaa pitkät yhteydet, radioaaltojen heijastuessa siitä takaisin maahan ja veteen. F-kerros on yöllä yhtenäinen 250...350 km korkeudella. Päivällä se jakautuu kahdeksi eri kerrokseksi: F1-kerros on 140...250 km ja F2-kerros 250...350 km.

- **D-kerros** on 50...90 km korkeudella. D-kerroksessa tapahtuu suurin vaimeneminen. Erityisesti keskiaallot (mm. 160 m ja 80 m) imeytyvät kerrokseen pääsemättä aina takaisin maan pinnalle. Syynä on voimakas absorptio. Pääasiassa D-kerroksen takia näillä aaltoalueilla ei voi hyödyntää F-kerroksen antamia mahdollisuuksia pitkiin yhteyksiin.
(OH3AC perusluokan T1-materiaali)

Kun auringonlasku alkaa lähestymään ja auringon ionisoiva vaikutus vähenee, D-kerros poistuu nopeammin kuin F-kerrokset, jotka samaan aikaan ovat yhdistymässä yhdeksi F-kerrokseksi. Ero ei ole ajassa valtava – muutamasta minuutista puoleen tuntiin – mutta mahdollistaa pitkät yhteydet, kun D-kerroksen vaimentava vaikutus on hetken poissa.

Vastaavasti kun aurinko alkaa nousemaan, aurinko ionisoi ylempänä olevaa F-kerrosta nopeammin ja lähempänä maata oleva D-kerros ionisoituu hitaammin. D-kerroksen vaimentava vaikutus tulee hetken myöhässä. www.oh3ac.fi/grey.JPG

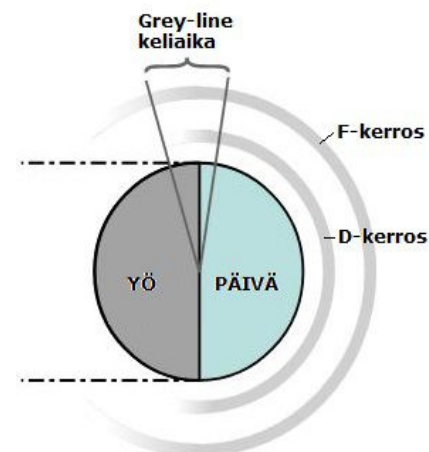

Eräissä mielessä Suomi on hyvässä maantieteellisessä paikassa grey line-kelin kannalta. Talvella hämärän aikaa on meillä sekä iltapäivällä että aamulla pitkään. Toisin kuin etelämpänä, jossa auringonlaskun ja -nousun pituus ei juuri paljoa vaihtele.

Netistä löytyy kymmeniä radioamatööreille tehtyjä grey line-karttoja, joissa näkee reaaliaikaisesti, missä maapallolla aurinko nousee ja laskee. Myös joissakin lokiohjelmassa on tällainen kartta mukana.

Grey line auttaa myös FT8-yhteyksissä

Grey line ei välitä lähetysmuodosta. Kuten ei mikään muukaan kelimuoto. Grey line auttaa siis myös FT8-yhteyksissä. Helpoin tapa on seurata PSKreporter-sivulta kelien etenemistä ja yht'äkkisiä pitkiä yhteyksiä juuri grey line-aikaan. PSKreporterista löydät juttua toisaalta tästä OH3AC Kerhokirjeestä.

Grey line-kelistä löytyy paljon kirjoituksia ja esitelmiä. Täällä aivan muutama niille, jotka haluavat keliin tutustua syvemmin.

<https://www.youtube.com/watch?v=mXdkBnI3dMU>

<https://www.youtube.com/watch?v=gFypM023O-I>

[<takaisin pääotsikoihin>](#)

Mitä voikaan tapahtua hyvien kelien aikana

Eräs OH3AC Kerhokirjeen lukija ihmetteli, että miksi jaksamme "jauhaa" auringonpilkuista ja niiden määrästä. Lukija kertoi olleensa radioamatööri pian seitsemän vuotta eikä juuri ollut omasta mielestään nähnyt eroa eri vuosien keleissä. Hänen mielestään auringonpilkkujen vaikutusta on selkeästi suurenneltu.

Lahdenkin perusluokan kurssilla toisaalta kerrotaan, miten eri bandit käyttäytyvät auringonpilkkumaksimien ja -minimien aikoihin. Kymmenellä metrillä vaikutus on suurin. Kurssilaiset eivät selvästikään ole täysin uskoneet kertomuksia, miten pienellä teholla workitaan jenkkejä 10 metrillä ...

Auringonpilkkuminimi on ennustettu tämän vuoden loppukeväälle eikä seuraavankaan maksimin sanota oleva häppöinen. Toista oli kuitenkin vuonna 1979, jolloin oli erinomainen pilkkumaksimi. Hannu, OH1HS/OH3WW; kirjoittaa:

"Huonot eivät olleet kelit vuonna 1979.

Sain eräänä joulukuisena iltana uuden radion pöydälleni ja pistin 10 m:n sloupperin koemielessä kiinni sen pyrstöön. Olin itsekin pudota pyrstölleni, kun Galaxyta alkoi kuulua mieletön haloo. Kello oli 23 tai 24 SA ja olin varma, että radio oli valmiiksi hajalla, koska sieltä kuului jenkkejä. Kokeilin varovaisesti mikrofonilla söhäistä omaa kooliani ja välittömästi sain 59+. Oli pakko uskoa, että kymppi oli auki eikä uusi radio rikki.

Erään toisen kerran ihmettelin, että kuka minua kiusaa: aina kun painoin jonkun sähkötysmerkin, joku ketale lähetti hetken kuluttua saman merkin takaisin. Hitaana miehenä minulta vei jonkun aikaa, ennen kuin tajusin että kuulin oman lähetteeni kaiun - ties millä etenemismuodolla - tulevan takaisin vastaanottimeeni kierrettyään ensin pitkän matkan maapallon ympäri. Aikaero oli sekunnin luokkaa, joten keli oli pitkä. Silloinkin kuuluivat jenkit ja japsit yhtä aikaa - yöllä, kympillä.

Hannu, OH1HS/OH3WW

[<takaisin pääotsikoihin>](#)

Saksan telehallinto esti yhdessä tullin kanssa 4.6 milj. Häiriölaitetta

Saksan telehallinto BNetzA käy yhdessä tullin kanssa tehokasta sotaa radio- ja/tai elektromagneettisia häiriöitä aiheuttavia laitteita vastaan. Viime vuonna (2019) 4.5 miljoonan laitteen maahantuonti saatiin estettyä tai vedettyä pois markkinoilta.

Markkinaseurannassa tarkkailtiin sekä tuontia rajoilla että myynnissä olevia laitteita. Myös merkintäpuutteet olivat takavarikointien syy, sillä kaikissa Euroopan markkinoille tulevissa tuotteissa tulee olla CE-merkki.

Kiellettyjen laitteiden joukossa oli jammaukseen tarkoitettuja lähettimiä ja erilaisia vakoilulaitteita. Kuluttajien tilaamia laitteita takavarikoitiin yli 400.000. <https://darc.de/>

[<takaisin pääotsikoihin>](#)

Poikkeusolojen viestintä, Turva-toiminta, maanpuolustus Radioamatöörejä apuna Australian pensas- ja metsäpaloissa

Australian toinen Liitto WIA kannustaa ja yllyttää radioamatöörejä mukaan pelastustoimiin Australian pensaspaloissa. Tuli on tuhonnut erittäin paljon yleisiä viestiverkkoja, kaapeli- ja linkkiyhteyksiä sekä erilaisia tukiasemia. Myös Internet-yhteydet ovat monin paikoin poikki.

Radioamatöörit pystyvät liikkuvalla kalustollaan käyttämään viestiyhteyksiä siellä, jossa ne ovat poikki.

Australiassa on Suomen kaltainen Vapepa-organisaatio sekä lähinnä raatajuuksiin perustuvia turvaverkkoja sekä runsaasti VHF/UHF-toistimia. <https://www.wia.org.au/newsevents/news/2020/20200111-2/index.php>

Australian telehallinto on avannut sivun, jolla pensaspalojen uhreiksi joutuneet

hamit välttävät luvan vanhenemisen ym ja saavat maksuaikaa tai jopa vapautuksen luvasta:

<https://www.acma.gov.au/licence-renewals-bushfire-affected-licensees>

[<takaisin pääotsikoihin>](#)

Lumihankeen piirretty SOS pelasti 23 päivän odotuksen jälkeen

Kaikki sai alkunsa rajusta tulipalosta, joka poltti Tyson-nimisen miehen asuinsijan maan tasalle Alaskassa. Suurin osa hänen omaisuudestaan – kuten vaatteet ja ruoka, tuhoutuivat.

Miestä lähdettiin etsimään pian sen jälkeen, kun hänen ystävänsä kertoivat, etteivät ole saaneet yhteyttä joulukuun puolivälin jälkeen. Oman onnensa nojaan jäänyt mies löydettiin talonsa raunioista noin kolme viikkoa tulipalon jälkeen.

Löytämistä auttoi ja nopeutti, kun valkoiseen lumihankeen oli kirjoitettu valtavan kokoisilla kirjaimilla lyhenne "SOS", - kansainvälinen hätämerkki. SOS-kirjaimet erottuivat valkoisesta hangesta erityisen hyvin nokkelan suunnitelman ansiosta, hän erotteli kirjaimet puhtaanvalkoisesta hangesta tuhkan avulla.

Helikopteripartio noukki miehen turvaan tämän riuduttua hirmupakkasissa 23 päivän ajan.

<https://tinyurl.com/vqahz35>

Kansainvälinen hätämerkki SOS

"SOS" on kansainvälinen, yleensä sähkötyksellä annettava hätämerkki. Puheella vastaava hätämerkki on "Medee" (lausutaan "Mayday") tai suomeksi "Hätäkuutsu".

SOS-merkin väitetään tulevan sanoista "Save Our Souls" (Pelastakaa sielumme) tai "Save Our Ship" (Pelastakaa laivamme). Todellisuudessa kirjainyhdistelmä SOS valittiin, koska se on tarpeeksi yksinkertainen kenen tahansa muistaa, lähettää ja tunnistaa ja se on helposti erottuva koodi Morsen aakkosilla ilmaistuna. Jopa täysin kokematon henkilö osaa lähettää tai tunnistaa SOS-merkin. Sähkötyksellä SOS annetaan yhtenä merkinä, siis ...----... eikä kolmena erillisenä merkinä. (K-moduulin tenttikysymys)

Kuuntele SOS-merkki tästä:

https://upload.wikimedia.org/wikipedia/commons/f/f6/SOS_morse_code.ogg

[<takaisin pääotsikoihin>](#)

Myös jenkeissä jammataan GPS-signaalia

Monessa mediassa on mainittu Venäjän olevan GPS-signaalien häiritsijä, "jammaaja." Mutta osataan sitä jenkeissäkin:

<https://www.aopa.org/news-and-media/all-news/2020/january/14/gps-jamming-expected-in-southeast-during-military-exercise>

"Aircraft Owners and Pilots Association" eli AOPA ilmoittaa, että Floridassa ja osassa Karibiaa GPS-vastaanotto voi olla heikkoa tai häiriintynyttä 16.-24.1.2020 Yhdysvaltojen laivaston suuren harjoituksen aikana.

[<takaisin pääotsikoihin>](#)

Sähkötyt kylmän sodan aseena

Tässä kuuluisan BBC-yleisradioaseman (8:59 min) jutussa kerrotaan, kuinka toisen maailmansodan jälkeen itäblokin maat nostivat sähkötyksen kylmän sodan aseeksi. Ei ehkä sähkötystä sinänsä, vaan nimenomaan nopean sähkötyksen ja sähkötyksen maailmanmestaruuskilpailut.

Sähkötyt oli 1970-luvulle suosittu harrastus itäblokin maissa. (Itäblokki tarkoittaa niitä maita, jotka toisen maailmansodan jälkeen jäivät Neuvostoliiton määräysvaltaan ja valtapiiriin. Eesti, Latvia, Liettua, Puola, Itä-Saksa, Tšekkoslovakia jne ..)

Näissä maissa sähkötyt, sen opiskelu ja kilpailutoiminta oli valtion ja sotavoimien suojeluksessa ja esimerkiksi Neuvostoliitossa täysin valtion sponsoroimaa. Parhaita kohdeltiin kansallissankareina.

Sähkötyksen opettelu vaati monen tunnin päivittäisen harjoittelun erilaisissa olosuhteissa. Harjoitus- ja koekilpailuita oli usein. Nopeassa sähkötyksessä suurin haaste on pystyä kirjoittamaan tarpeeksi nopeasti, siksi suuri osa harjoittelua keskittyi kirjoitusnopeuden parantamiseen.

Ensimmäinen maailmanmestaruuskilpailu tosin pidettiin vasta 1983 Moskovassa ja niille annettiin olympialaisten tapainen hegemonia. Ensimmäisissä kilpailuissa ei ollut ollenkaan yleisöä, koska se olisi häirinnyt suoritusta.

Vuosikymmenen vaihtuessa 1990-lukuun valtioiden tuki katosi ja sähkötykselle oli vaikeaa löytää sponsoreita. Sähkötyt harrastetaan edelleen, mutta urheilumuotona se ei enää ole kullatussa asemassa.

<https://www.bbc.co.uk/sounds/play/w3csym79>

Vielä 1990-luvulla IARU antoi todella suuren painoarvon HST-kilpailuille. Tällä haluttiin pitää silloiset itäblokin radioamatööriitot tyytyväisinä. HST-kilpailut ovat edelleen virallisesti IARU:n järjestämiä.

[<takaisin pääotsikoihin>](#)

Kotimaasta uusia uutisia

Hacklab'it mukana myös ra-toiminnassa: Jyväskylä, Mikkeli, Lahti ...?

OH3AC Kerhokirjeessä on vuosien varrella ollut monta mielenkiintoista juttua yhdysvaltalaisesta Makerspace-lehdestä. Myös Suomeen rantautunutta hacklab-liikettä on seurattu. Nyt on iloista ja myönteistä kerrottavaa tältäkin rintamalta.

Mitä on Hacklab?

Hacklab (tai hackerspace, makerspace, hackspace jne) tarkoittavat yhteisön ylläpitämää työtilaa, joka on kaikille avoin. Yhteistä kansainvälisen hackerspace-liikkeen ja suomalaisen hacklab.fi:n perusideassa on ylläpitää omaehtoisesti ja riippumattomasti toimivia työtiloja. Hacklab on käytettävissä omalla avaimella – tai kännykällä - juuri silloin, kun itse tarvitsee työtilaa.

Hyvin tavallinen tapa on se, että Hacklab-toiminnasta kiinnostunut liittyy jäseneksi muodollisella kymppin parin jäsenmaksulla. Mutta saadakseen käyttää yhteistä tilaa, jossa on mittalaitteita, komponentteja, työstökoneita, juottimia ym, joutuu maksamaan muutaman kymppin kuukausimaksun tilan käytöstä.

Tarkoitettu kaikille

Hacklabit ovat harrastajien ylläpitämiä työtiloja, ja kenellä tahansa on mahdollisuus liittyä hacklabin jäseneksi. Tärkeä osa toimintaa on osaamisen jakaminen ja toisten auttaminen. Yhteisön jäsenet pääsevät oppimaan toisiltaan uusia taitoja sekä opettamaan omia taitojaan muille. Hacklabissa kohtaavat

kädentaidot, tekniikka, luova tekeminen, suunnittelu ja kokeilu. Oman rakentelun lisäksi voi kehittää myös työtilaa ja osallistua yhteisiin projekteihin.

Hacklab-toiminta edellyttää joskus jonkin verran itsenäiseen työskentelyyn kykenemistä. Junioreille ja kouluikäisille voi olla erikseen tarjolla ohjattua toimintaa paikallisessa hacklabissa.

Itsenäinen yhdistystoiminta

Hacklabeilla on Suomessa yhteinen kattojärjestö Hacklab ry., joka huolehtii yhteisistä resursseista ja tukee jäsenjärjestöjensä toimintaa. Hacklab-yhdistyksiä on Suomessa 13 sekä kaksi uudelleenkäynnistämässä toimintaansa.

Hacklab Jyväskylä OH6DDR

Hacklab Jyväskylässä on jo valmiina radioamatööriasema ja tunnus OH6DDR. Radioamatööripuolen vetäjänä toimii Joel, OH6EYA. Hyvämuistiset muistavat hänet OH3AC Kerhokirjeen jutusta "Radioamatöörit Joel, OH6EYA; ja Jim, K1JT; kehittämässä Bitcoin-verkkoa"

www.oh3ac.fi/OH3AC_Kerhokirje_2017-13_Joel_Lehtonen_OH6EYA.pdf

Hacklab Mikkeli

Hacklab Mikkelin vetäjänä ja puheenjohtajana on Valtteri, OH2HSE. Hacklab on aloittamassa radioamatöörikurssia vielä tänä keväänä. Veijo, OH4VA; on vahvana taustatukena toiminnassa. Veijo on lahjoittanut labille 2 m ja 70 cm mobilerigin ja antennin. Vastaavasti Valtteri on lainannut FT817ND-radion.

Hacklab Lahti

Hacklab Lahti toimii hyvissä, itse rakennetuissa tiloissa Kirkkokadulla, lähellä Lahden toria. Yli sadan neliön tiloissa on muutamia mittalaitteita, työkaluja, tietokoneita ja jokunen määrä komponentteja. Hyllyjen päältä ja pöydiltä löytyy pari 3D-tulostinta, CNC-jyrsin ja maalauskoppi. Sekä pienen elektroniikan että suuremman käsityön tekeminen onnistuu hyvin.

OH3AC:n vieraillessa Hacklab'ssa paikalla oli kahdeksan nuorta ikähaarukassa 20-35 vuotta. Yhdellä oli työn alla Raspberry Bi-pohjainen laite. Kolme nuorta tutki jokusen vuoden vanhaa kirjaimia näyttävää valonauhaa ja mietti sen kytkemistä tietokoneen ohjaukseen. CNC-jyrsin pyöri seinän takana ja etutilassa korjattiin polkupyörän rengasta.



Kaappien päällä oli parikin 3D-tulostinta, itse väsäyty robotti ja mukavasti komponentteja. Tilaan oli itse tehty järjestelmä, jossa kadulle tulevan portin ja sisäoven sai auki kännykän soitolla. Järjestelmä tarkisti, oliko kuukausimaksu maksettu ja mikäli oli, syytti samalla kävijälle sisävalot.

[<takaisin pääotsikoihin>](#)

Katso ja lataa kaikki radiolupasi Traficom'in sähköisistä palveluista

Traficom'illa on useita käteviä sähköisiä palveluita, joista on myös radioamatööreille hyötyä.

Osoitteella:

<https://www.traficom.fi/fi/asioi-kanssamme/katsele-omia-radiolupatietojasi>

TRAFICOM
Liikenne- ja viestintävirasto

Hae sivustolta

Katsele omia radiolupatietojasi

Voit katsella omien radiolupiesi tietoja sähköisessä palvelussamme. Palvelusta näet myös sinulle myönnetty radioliikennän pätevyystodistukset. Palvelusta voit tilata radioluvan matkapuhelimeesi sähköisen palvelun kautta. Palvelu vaatii tunnistautumisen ennen lomakkeen täyttämistä. Voit tunnistautua joko pankkitunnuksilla, varmennekortilla tai mobiilivarmenteella. Yrityksen puolesta asiointiin tarvitset lisäksi Suomi.fi-valtuuden.

SÄHKÖINEN ASIOINTI

Katsele omia tietoja ja radiolupia

ILMAINEN

>

pääset pankkitunnuksilla katsomaan kaikki radiolupasi:

- K- ja T1 -moduulin suoritukset,
- pätevyystodistukset,
- radioamatööriluvat sekä
- Avomerilaivurin ja meri-VHF-luvat.

Voi myös tilata radioluvan matkapuhelimeen sähköisen palvelun kautta. Jolloin se on helppo näyttää vaikka tarkastajalle. Radioluvan saa myös näköiskopiona, *.pdf; mutta useimmat pätevyystodistukset vain ns. virallisena rivitietona.

Palvelu on kätevä, jos lupa on kadonnut tai jos vaikkapa tarvitsee lupaa DMR ID:n hankkimiseen.

[<takaisin pääotsikoihin>](#)

TF/OJ0Y ja miten sitten kävikään

Sekä Fin-Ham -listalla että ainoassa radioamatöörien Facebook-ryhmässä "Radioamatöörit" keskusteltiin eri sävyillä tapauksesta TF/OJ0Y. Viestintävirasto teki lopulta asiaan ratkaisun.

Col, MM0CDX; on tunnettu pienistä DX-peditioista Euroopan harvinaisiin kolkkiin. Hän kävi myös Märketillä 2018 ja sai tunnuksen OJ0Y, HAREC-sopimuksen mukaisesti. HAREC tarkoittaa sitä, että jokainen jolla on yleisluokan lupaa vastaava lupa kotimaassaan, voi hakea pysyvää lupaa toisesta HAREC-maasta. Col sai siis tunnuksen OJ0Y.

Kuka tahansa suomalainen voi hakea OJ0-tunnusta

Mainittakoon tässä, että aivan samalla tavalla kuka tahansa OH-asema voi hakea tunnusta Märketin saarelta, OJ0. Lupa edellyttää ainoastaan sitä, että on antaa postiosoite Ahvenanmaalta.

COL tuli OJ0Y-tunnuksella ääneen mm tunnuksilla:
3A/OJ0Y, TF/OJ0Y ja JW/OJ0Y.

Muutama OH kiinnitti asiaan huomiota Fin-Ham -ryhmässä. Asiaa ihmeteltiin sekä lupateknisesti että arvomaailman kannalta. Käytettiin OJ0-tunnusta nyt muualla kuin Märketillä.

Tunnettu DXeri Paul, F6EXV; kirjoitti asiasta Daily DX- bulletiiniin:
"Paul, F6EXV, reminds us when operating under CEPT agreement in another country the European Conference of Postal and Telecommunications Administrations (CEPT) Recommendation T/R 61-01 states in the paragraph 2.3 of the annex 1, "When transmitting in the visited country the licence holder must use his national call sign preceded by the call sign prefix of the visited country ..."

Paul'in mukaan CEPT-sopimus, joka on siis tilapäisiin vierailuihin muihin CEPT-maihin, edellyttää sitä, että käytetään oman kansallisuuden tunnusta. Tämän mukaan Col'in olisi tullut käyttää tunnusta 3A/MM0NDX jne.

Col julkaisi omalla QRZ-sivullaan kopion Traficom'sta saamastaan luvasta, jossa – aivan oikein – sanotaan että tunnus OJ0Y on voimassa ja sitä voidaan käyttää CEPT-sääntöjen mukaan.

Viestintävirasto pui asiaa uudestaan ja ilmoitti Col'ille, että tunnusta OJ0Y saa käyttää vain Märketin luodolla. Piste. Tämä "tunnusshoppailu" saatiin tällä tavalla kuriin.

Tnx Markus, OH1MN; ja Jouni, OH6BKO

[<takaisin pääotsikoihin>](#)

Lainkuulijaisille kerhoille helpotus: pikkupalkintoja ei enää tulorekisteriin

Kerhot järjestävät usein kaikenlaisia pikkukilpailuita, joissa on tavarapalkintoja. Viime vuonna pienestäkin palkinnosta piti tehdä ilmoitus verottajan tulorekisteriin. Näin varmaan kaikki muutkin kuuliaisit Kerhot kuin Lahden Radioamatöörikerho, OH3AC; tekikin.

https://www.iltalehti.fi/kotimaa/a/52d17383-5699-4dbd-b073-555aa51677d9?utm_source=iltalehti.fi&utm_medium=email&utm_campaign=email_il_uutiskirje

Nyt on ohjeet muuttuneet

Viime vuoden alussa voimaan tullut tulorekisteri on aiheuttanut päänvaivaa harrastuskerhoissa ja urheiluseuroissa sekä yhdistyksissä.

Verottajan ohje kuului: "Kaikki palkinnot on ilmoitettava ilman euromääräistä alarajaa", joten monet seurat ihmettelivät alkuvuodesta julkisuudessa, että pitääkö heidän tosiaan ilmoittaa tulorekisteriin palkinnoksi annettuja parin euron arvoisia koirien vinkuleluja ja kahvipaketteja. Verottaja tarkensi ohjettaan maaliskuussa siten, että arvoltaan merkityksettömät palkinnot, kuten pokaalit, mitalit, karkkipussit ja kahvipaketit, rajattiin ilmoitusvelvollisuudesta.

Tästä huolimatta arvoltaan vähäiset palkinnot, kuten seitsemän euron pilkkirukkaset, on täytynyt vuoden ajan ilmoittaa verottajalle tulorekisterin kautta. Tämä on aiheuttanut yhdistyksissä merkittävää lisätyötä.

Eduskunta hyväksyi tammikuussa lakimuutoksen, joka lieventää kohtuuttomia vaatimuksia. Lakimuutoksen myötä enintään 100 € arvoisia kilpailupalkintoja ei tarvitse ilmoittaa tulorekisteriin. Tämä on suuri helpotus kerhoille.

Nyt voidaan OH3AC:n vuosikokouksen arvonnassa antaa jälleen palkinnoksi Koneita.com lahjoittama Baofeng UV-5R, 42 € tai jopa uudempi UV-B6: 2m/70cm 5W FM-käsiradiopuhelin 2000 mAh akulla ja pöytäaturilla. Pienikokoinen tehopakkaus. Uusi versio ohjelmoitavalla muistikana- ja menulukituksella. Kelpaa verottajalle – vain 79 €

[<takaisin pääotsikoihin>](#)

Harri Nuutinen, OH2JBA; ja "Tanssin Taika"

Harri, OH2JBA; on suomalainen hanuristi, laulaja ja muusikko. Hän kiertää tanssilavoja aktiivisesti oman "Tanssin Taika"-orkesterinsa kanssa, soittaen perinteistä tanssimusiikkia. Harri on vuodesta 1994 lähtien ollut myös radioamatööri, OH2JBA.

www.oh3ac.fi/Harri_Nuutinen.JPG

Harrin ura alkoi jo 14-vuotiaana vuonna 1977, jolloin hän voitti iskelmälaulun SM-kilpailujen vanhan tanssimusiikin sarjan. Harri ja "Tanssin Taika" tarjoilee tanssiyleisölle korkeatasoista tanssimusiikkia vankalla ammattitaidolla ja tyylitajulla. (Wikipedia)

Harria voi seurata Facebookissa.

<https://www.facebook.com/harrinuutinen62/>

Harrin oma Youtube-kanava löytyy osoitteesta:

<https://www.youtube.com/channel/UCUIJ0vMRVs4p14bqCEIK3-g>

Kevään keikkakalenteri kertoo suositusta artistista:

<https://www.tanssiin.fi/tanssitahdet/harri-nuutinen-tanssin-taika/>

ti	04/02/20	Vantaa, Puistokulma
la	15/02/20	Lempäälä, Manttaalitalo
su	16/02/20	Orimattila, Kehräämö



ti	18/02/20	Vierumäki – Heinola, Aavehalli
la	22/02/20	Kouvola, Kuntotalo
pe	06/03/20	Tampere, Tapiola Tampere
ke	18/03/20	Turku, Baltic Princess
pe	20/03/20	Vierumäki – Heinola, Aavehalli
la	21/03/20	Ruovesi, Kaukopohjan NS
la	28/03/20	Kotka, Keskustalo
su	29/03/20	Rusko, Ruskotalo
pe	10/04/20	Turku, Pyrkivä
la	18/04/20	Ylistaro, Ylipään nuorisoseura
la	02/05/20	Rokua, Rokua Health & Spa

Tnx Hannu, OH5ZX
<takaisin pääotsikoihin>

CRC:n perinteinen pikkujoulu 18.12.2019

CRC – Columbia Radio Club - vietti perinteisen pikkujoulun 18.12.2019. Paikalla oli 16 OM:ää/XYL:ää.

Liitteenä on kuva tilaisuudesta.
www.oh3ac.fi/Pikkujoulu1_2019.JPG

Kuvassa 1 vasemmalta:
 Janne, OH2JC + XYL Anna; Kari, OH2BFF;
 Anja, OH2BAG (XYL de OH2BAH); Jukka
 OH2JL, Jari, OH2BU; Mikko, OH2NIN,
 Jorma, OH2RJ; Eki, OH2BLZ
 (seisomassa); Juhani, OH2BCD + XYL
 Marja, Raija (XYL de OH2JL; Juhani
 OH2BAH, Seppo, OH2MJG; Veikko, OH2BMP + XYL Sanna-Liisa;



CRC kokoontuu 15.1.2020 lähtien joka ke klo 11:00 La Famigliassa, Stockmannia vastapäätä.

Tnx Erkki, OH2BLZ
<takaisin pääotsikoihin>

Suomen Etelämanner-aseamalla OJ1ABO aloitti ja lopetti uusi retkikunta

Suomen Etelämanner-tutkimusretkikunta "FINNARP 2019" aloitti joulukuun puolessa välissä matkansa kohti Kuningatar Maudin maata, jossa sijaitsee suomalaisten Aboa-tutkimusasema. Ylen toimittaja Olli Haapakangas tapasi retkikunnan päällikön Mikan, OH2FFP; lähtötunnelmissa, ja kysyi mitä kannattaa ottaa mukaan jos aikoo Etelämantereelle joulukuussa. Noin 57 min pitkä haastattelu löytyy Ylen Areenasta:

<https://areena.yle.fi/1-50376580>

Tämän retkikunnan vaiheita ja päiväkirjaa voi seurata Ilmatieteen laitoksen sivulta:

<https://www.antarctica.fi/>

Kuningatar Maudin maalla sijaitsevalla tutkimusasemalla on myös radio-amatööriasema tunnuksella OJ1ABOA. Asema on äänessä milloin tutkimusretkikunnan jäsenillä on vapaa-aikaa. Usein sitä ei ole, sillä Etelämantereen kesän tutkimusjakso on yleensä kelloitettu tarkasti tutkimustyölle.

Retkikunnan johtaja Mika, OH2FFP; kävi Kerhon Ruskaleirillä 2017 kertomassa retkikunnan toiminnasta ja OJ1ABO-asemasta. Jutun löydät:

<http://www.oh3ac.fi/Ruska2017.html>

<takaisin pääotsikoihin>

Osta osuus kiinteistöstö ja ra-asemasta Pohjanmaan huipulta – Simpsiöltä!

Osta osuus vapaa-ajan kiinteistöstä ja upeasta radioamatööriaseamasta Simpsiön vuoren huipulla. €6,500

Simpsiö on 132 m korkea "kohouma" Lapualla ja on muutoin tasaiselle Etelä-Pohjanmaalle erikoinen, ympäröivästä lakeusmaisemasta korkeammalle kohoava kvartsiittimuodostuma. Paikallisten mukaan Mount Everest.

Osakeyhtiössä on 13 osuutta, joista minulla on hallinnassa parikin. Tontilla on kolme mastoa, kämppä on Honkarakenteen hyväkuntoinen huusholli, majoituspaikkoja yli 10, oma tie, oma kaivo, sähkösauna, pesukone, astianpesukone, ilmalämpöpumppu, piano, kitara, ym. Talous, kiinteistö ja sisustus hyvässä kunnossa, osuus hoidosta 35 euroa/kk. Osakkeen lunastushinnaksi 2019 vahvistettu 7147,98 €.

www.oh3ac.fi/Kuva2017-0209.jpg

Kiinnostaako laskettelu (<https://www.simpzio.com/>), luonto, radiotouhu, tms..

Kyselyt Maukka OH6L/OH2BYS 050-4360906

[<takaisin pääotsikoihin>](#)



Radioamatööri toiminnan tulevaisuus

Kuinka syvältä kohinasta FT8 itse asiassa lukeekaan signaalia?

Valtavan suosion saaneesta FT8-lähetemuodosta sanotaan, että sillä pystytään lukemaan vasta-aseman signaali jopa 30-35 dB alle kohinatason. Siis niin, että ihmisen korva ei sitä enää kuule koska korva kuulee vain kohinatason. Selitys jatkuu, että juuri tämän vuoksi FT8-lähetemuodolla saa yhteyksiä huonolla antennilla ja pienellä teholla.

Jim, KC5RUO; on tehnyt pitkän, 30-sivuisen analyysin asiasta. Analyysi esiteltiin vuoden 2018 TAPR DCC -seminaarissa.

Pitkän esitelmän ydin on se, että, kyllä, FT8 pystyy lukemaan sen 1-35 dB kohinan alapuolelta, mutta kyseessä on 2500 Hz leveän kaistan korkeampi kohinataso eikä se varsinainen kohinataso, joka on sillä kohtaa kaistaa, josta signaali kaivetaan esiin. JT65/JT9 tai FT8-signaalin leveys on vain 50-178 Hz, mutta SNR eli Signal-to-Noise-Ratio lasketaan laajan 2500 Hz:n kaistan arvosta.

Jim'in laskujen perusteella FT8-ohjelman ilmoittama -27 dB on itse asiassa +4,6 dB. Eli jopa korvin kuultavissa.

www.oh3ac.fi/SNR.pdf

[<takaisin pääotsikoihin>](#)

FT8 ja PC:n tehon riittävyys dekodauksessa

Paljon käytetyssä JTDX-ohjelmassa on optiona "Reporting"-välilehdellä mahdollisuus kirjoittaa debug-viestejä tekstitiedostoon. Tämän avulla voi selvittää tietokoneen tehon riittävyys dekodaukseen eli kuunteluvuoron aikana

Recording to ALL.TXT

- decoded messages
- decoded and debug messages

vastaanotetun datan purkamiseen selvikieliseksi. Debug-viestit etsivät virheitä ohjelmasta.

20200101_081429.445 Decoder started
20200101_081429.911 Decoding finished
0,466 sekuntia

20200101_081414.398 Decoder started 3pass_SWL On
20200101_081415.574 Decoding finished
1,176 sekuntia

Decode-valikosta löytyy useita eri kombinaatioita dekodauksen ohjaamiseen. SWL-mode on nappina ruudulla. Eri vaihtoehtoja säätämällä saa dekodattujen rivien määrän nousemaan tai laskemaan. Muutamasta rivistä muutama kymmeniin per jakso. Kun dekodauksien määrä lisääntyy, täytyy myös silmän ja käden nopeutta lisätä – tosin CQ tai RR-rivejä on vain osa dekodauksista. Kannattaa kokeilla mihin oman tietokoneen suorituskyky riittää.

Tnx Hannu, OH1IX
<takaisin pääotsikoihin>

Miten 5G pystyy välittämään 1000 kertaa enemmän tietoa?

5G-on jo enemmän kuin koekäytössä. Sen on luvattu välittävän 1000 kertaa enemmän tietoa, dataa, kuin nykyinen 4G. Miten se on mahdollista?

Linköpingin yliopiston professori Emil Björnson kertoo tässä 18:55 min videolla melko selkeästi, miten se 1000-kertainen teho tehdään. Radioamatöörille moni asia on ajatuksellisesti tuttu. Mutta video kertoo myös, miksi tulevaisuudessa menetämme yhä uusia taajuusalueita. 6G tarvitsee vielä enemmän taajuusalueita! www.oh3ac.fi/5gb.JPG

Videon alussa on havainnollista perustietoa radioyhteyksistä ja niiden muodostumisesta, digitaalisesta viestinnästä ja vaihemodulaatiosta.

Tuhatkertaisen nopeuden kaava on lyhyesti sanottuna seuraava:
 $\text{solukoko} \times \text{special efficiency} \times \text{available spectrum} = 1000$

- **Solukoko** eli siis aluetta, jota tukiasema palvelee, pienennetään. Mitä pienempi solukoko, sitä lyhyempi yhteysetäisyys ja selvittää myös pienemmällä teholla.

- **"Special efficiency"** haetaan sillä, että yhden antennin sijasta käytössä onkin useampia elektronisia antenniteita – siis sähköisesti ohjattuja. Antennit ovat enemmän suuntaavia, keilamaisia. Useammalla antennilla voidaan palvella useampaa yhtäaikaista yhteyttä.

- **"Available spectrum"** tarkoittaa suurempaa kaistanleveyttä eli enemmän ja laajempia taajuuksia. Uudet taajuusalueet ovat 30-300 GHz:n alueella. https://www.youtube.com/watch?v=zN7_npagPHY&feature=youtu.be

Tnx O-J, OH2OP
<takaisin pääotsikoihin>

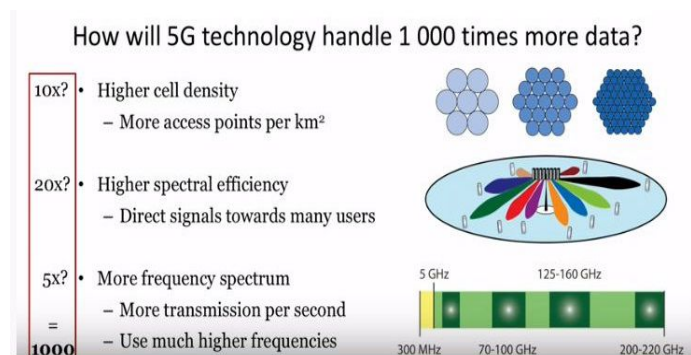

ARRL toimitusjohtaja Howard, WB2ITX: "Uskalla haaveilla"

ARRL:n CEO eli toimitusjohtaja Howard, WB2ITX; haastaa lukijat ja kaikki radioamatöörit haaveilemaan, miltä radioamatööritoiminta näyttää vuonna 2025 ja sen jälkeen.

Vuosi 2025 ei ole kovin kaukana, mutta ra-toiminta tulee siihenkin mennessä muuttumaan paljon. Uusi sukupolvi ei käy kerhoissa, leireillä, kirpputoreilla, eivätkä lue yhtäkään radioamatööri-lehteä kannesta kanteen. Uusi sukupolvi ei välttämättä jaksa jauhaa 3699 kHz:llä, osallistua kilpailuihin tai kerätä DXCC-maita. Fokus on muualla.

Uusi sukupolvi on kasvanut maailmassa, joka on erilainen. Ja he haluavat erilaista palvelua jatkaakseen tässä harrasteessa. Jos jaksavat jaksaa. Harrasteiden nopea vaihtaminen on tyyppillistä nuorille.

ARRL:n jäsenistä 54 % on Extra Class-luokassa eli Suomen yleisluokkaa vastaavassa luokassa. ARRL:n ei-jäsenistä kuitenkin peräti 74 % on teknillisessä luokassa, joka on pääasiassa VHF/UHF-luokka. Jos katsotaan asiaa Suomessa, jakauma on samantyyppinen.

Howardin mukaan tämän päivän nuoret eivät halua liittyä kerhoihin vaan he haluavat syyn, asian olla mukana jossakin. Kerhon jäsenyys ei ole syy tai asia. Mutta harrastuksen sisällöstä voi löytyä se syy tai se asia, joka kiinnostaa. Myös kerho voi tarjota mielekästä sisältöä.

<https://tinyurl.com/rnak2ws>

<takaisin pääotsikoihin>

Radioamatöörit mediassa

VERON: "Kertokaa kaikki, kuinka mahtava harrastus meillä on!"

Alankomaiden toinen Liitto VERON yllyttää radioamatöörejä tulemaan ulos ham shäkeistään ja kertomaan kaikille, kuinka mahtava harrastus meillä on.

"Make amateur radio visible" on VERONin uusi slogan. Kertokaa ihmisille radioamatööritoiminnasta, tulkaa ulos ihmisten ilmoille. Jos emme kerro itsestämme, ei meistä mukaan tiedä. Jos emme kerro itsestämme, ei meidän harrastetta kukaan myöskään ymmärrä.

VERON listaa sivuillaan monta esimerkkiä, joissa radioamatööri on saanut – tai päässyt – julkisuuteen. Julkisuus lisää kiinnostusta harrasteeseen – aina löytyy joku jolle asia on uusi. Vaikka "ovipumppu ei laulaisi Hoosiannaa" uusista jäsenistä, monelta lukijalta tai katsojalta katoaa epäluulo harrastusta kohtaan. <https://www.veron.nl/nieuws/maak-amateurradio-zichtbaar/>

<takaisin pääotsikoihin>

Kalajokiseutu: "Aamurinkulasta tulee ensimmäiset onnitelut"

Kalajoella, (OH6); ilmestynvä Kalajokiseutu kirjoitti hyvän artikkelin Hannusta, jonka LA-tunnus on "Simsom". <https://tinyurl.com/syv4428>

Hannun mielenkiinto LA-puhelimiin on säilynyt vuodesta 1985 lähtien: "Aamulla kun tulin kotiin töistä, heti ensimmäisenä piti käydä juttelemassa aamurinkulassa, ja sitten vasta ruveta nukkumaan. Kakkola-Haapajärvi-Oulu -alueella on ns. aamurinkula, jossa päivän tärkeimmät kuulumiset vaihdetaan kuuden ja seitsemän välillä."

Vielä 1980-luvulla LA-puhelimia oli lähes kaikkien kotona ja Hannukin innostui, että olisi kiva päästä juttelemaan. Hän kertoo, että he kuuntelivat paikallisia

asemia moniaaltoradion kautta. LA-puhelimiin piti olla hankittuna lupa telehallintokeskukselta. Nykyisin LA-puhelimiin ei tarvita enää mitään lupia. "Tämä harrastus on tuonut minulle paljon tuttavuuksia ympäri maailman. Ja sekin hyöty tästä on, että englanninkielen taito pysyy hallussa."

Radiokelien ollessa kohdallaan LA-puhelinharrastajat saavat yhteyden toisiinsa selkeämmin. Kaikista paras keli on ns. auroorakeli eli silloin kun revontulet loimuavat taivaalla. "Kun auroorakelejä on luvassa, niin silloin istutaan tiiviisti koneiden ääressä ja odotetaan kiihkeästi, että loimuaisivat jo! Siinä on vain se ristiriita, että revontulten aikaan olen mieluusti LA-harrastuksen parissa sisällä vaikka ulkonakin olisi katsottavaa."

"LA-harrastajien piirissä olen Simson."

<takaisin pääotsikoihin>

Kaleva: Espanjan entinen kuningas Juan Carlos on Maunon, OH8FGI; tuttu

Mauno, OH8FGI, on aina ollut kiinnostunut radioista ja radioliikenteestä. Ensimmäisen radionsa hän rakensi 12-vuotiaana, nyt Mauno on 82-vuotias.

Radioaalloilla Maunolla on paljon tuttuja. Hän on ahkera "kerjäämään" QSL-kortteja eli harrastajien toisilleen lähettämiä todisteita radioyhteydestä. Hän omistaa noin 4000 korttia, ehkä enemmänkin. Mäki kaivaa laatikoistaan nipun toisensa jälkeen. "Tässä on kolme korttia Espanjan entiseltä kuninkaalta Juan Carlosilta, joka on aina itse puikoissa. Radioamatöörinä hän on radioamatööri eikä Espanjan kuningas. Espanjan kuningas Juan Carlos on innokas radioamatööri.

Mauno vääntää radiovastaanottimensa säädintä ja löytää aseman. Hän naputtaa oman asematunnuksensa ja odottaa. Vastaus tulee nopeasti.

Radioamatööriyttä voi harrastaa monella tavalla. Mauno pääasiassa sähköttää eli titaa, toisinaan myös juttelee radioaalloilla. Sähkötettäessä kerrotaan ensin oman aseman kutsumerkki ja se miten hyvin toista asemaa kuullaan. Useimmiten kerrotaan myös nimi ja oman aseman sijaintipaikka.

Radioamatööritutkinnosta sanotaan, että se on vaikeampi suorittaa kuin lentolupakirja. Usein radioamatöörit ovat tai ovat olleet armeijan palveluksessa, niin Maunokin. Jalasjärveläissyntyinen Mauno sai paikan ja siirtyi tuumaustauon jälkeen Rovaniemelle.

Hänellä on myös lupa mennä kansainväliselle radiotaajuudelle hätätilanteessa. Kerran tällainen tilanne tuli eteen Rajavartiolaitoksen palveluksessa. "Hätäntynyt pikkutyttö soitti Kariqasniemeltä ja kertoi, että äidillä on keskenmeno ja hän kuolee. Olin yksin töissä ja mietin viisi sekuntia, mitä teen. Päätin lähettää hätäsanoman esimiehelle ilmoittamisen sijaan. Ivalossa ollut helikopteri lähti paikalle välittömästi, ja sekä äiti että lapsi pelastuivat."

<https://www.kaleva.fi/uutiset/oulu/tyrnavalaisella-radioamatoorilla-mauno-maella-on-tuttuja-ympari-maailmaa-yksi-heista-on-espanjan-entinen-kuningas/833064/>

<https://www.rantalakeus.fi/uutiset/radioaalloilta-mauno-maki-loysi-tuttuja-ympari-maailmaa--mutta-norjalainen-sonja-joutui-hukkaan-6.577.3671096.c8246d6499>

Maunon löytää myös LA-taajuksilta: 516 TOBIAS Mauno Tyrnävä 7 FM

<takaisin pääotsikoihin>



Reiska, OH2HK: "Viestitiedustelija tunnisti Operaatio Ciceron päätekijän"

<https://vuosaarilehti.fi/2019/08/20/viestitiedustelija-tunnisti-operaatio-ciceron-paatekijan/>

Sodanajan radiotiedustelun organisaattori eversti Reino Hallamaa sijoitti omia viestitiedustelijoitaan eri puolille Eurooppaa, lähinnä Suomen suurlähetystöihin. Tällä pyrittiin laajaan peittoalueeseen ja suureen kattavuuteen siepattujen sanomien näytemäärissä. Tehtäviin valittiin kouliintuneita ja kielitaitoisia henkilöitä, sillä työ oli vaativaa ja vastuullista. Tiedustelun arkikielessä viestitiedustelijoita kutsuttiin kyynelradisteiksi.

Madridiin sijoitettiin kokenut radioamatööri, Uuden Suomen toimittaja Erkki Kairenius, OH2ND; Budapestiin radiosähköttäjä Gustav Söderlund; Berniin radistolotta Ulla Nygren; Berliiniin radistolotta Tuulikki Turja ja Ankarahan radioamatööri Alpo Salmela, OH2NL.

Alpon, OH2NL; sijoituspaikka Ankarassa oli mielenkiintoinen. Eri maiden suurlähetystöt sijaittivat tiiviisti suppealla alueella. Alpo puhui suomen lisäksi ruotsia, saksaa, ranskaa, englantia, venäjää ja turkkia. Näissä yhteyksissä hän "merkkasi" Britannian suurlähettilään miespalvelijan, turkkilaissyntyisen Elyesa Baznan, joka myöhemmin nousi julkisuuteen "Operaatio Ciceron" toteuttajana.

Miespalvelija kuvasi isäntänsä salaisia asiakirjoja ja myi ne sitten hyvästä hinnasta saksalaisille. Legendaarinen Operaatio Cicero oli syntynyt.

Alpo, OH2NL (1920–1994) sodanjälkeisistä vaiheista kerrottakoon, että hän suoritti 1951 valtiotieteen kandidaatin tutkinnon ja teki mittavan työuran Valtionarkistossa. Eläkepäivinään arkistoneuvos Salmela viihtyi "eetterissä" vanhojen ystävien turinatuokioissa.

Operaatio Cicero

"Operaatio Cicero", josta on myös tehty elokuva, perustuu tositarinaan "Cicerona" tunnetusta vakoojasta brittien sodanaikaisessa Turkin lähetystössä. Suurlähettilään miespalvelija Elyesa Bazna kauppasi varastamia tietoja saksalaisten tiedustelupalvelulle, jonka paikallinen johtaja Ludwig Carl Moyzisch julkaisi sodan jälkeen muistelmansa. Tunnetuin elokuva perustuu tähän Moyzischin versioon tapahtumista. Asiasta on julkaistu muitakin teoksia, myös Ciceron itsensä kirjoittama.

<https://yle.fi/aihe/artikkeli/2017/06/29/operaatio-cicero-tosipohjainen-vakoilutarina-toisen-maailmansodan-ajalta>

[<takaisin pääotsikoihin>](#)

Radioamatööriliittoja ja -hallintoa muualla, IARU

Kiinan, BY; uusissa ra-määräyksissä SHF-bandien tuho

Kiina on uusimassa radioamatöörimääräyksiään. Englanninkielinen, kohtuullinen Google-käännös löytyy seuraavasta linkistä

<https://tinyurl.com/Beijing-Amateur-2019-Draft>

Erytisen merkille pantavaa uusissa määräyksissä on niiden viimeinen kappale:

"Note 1: Unless otherwise specified, 135.7-137.8 kHz, 146-148 MHz, 1240-1260 MHz, 1260-1300 MHz, 3400-3500 MHz, 5650-5725 MHz, 10-10.4 GHz, 79-81 GHz, 122.25-123 GHz, 136-141 GHz, 241-248 GHz band frequency shall not be used for amateur services in the territory of the People's Republic of China."

Uusissa määräyksissä poistuu siis käytännössä suurin osa UHF- ja SHF-taajuuksista. Jäljelle jää 144-146 MHz, 430-440 MHz, 2300-2450 MHz ja muutama SHF-alue. Myös 2200 m eli 136 kHz poistuu sallittujen taajuuksien

listalta.

<http://www.arrl.org/news/china-telecoms-regulator-proposing-to-delete-some-current-amateur-allocations>

<https://incompliancemag.com/china-proposes-to-restrict-some-amateur-radio-spectrum-allocations/>

<takaisin pääotsikoihin>

ARRL:ltä uusi "On-the-air"-lehti ja podcast suunnattuna aloittelijoille

ARRL on ryhtynyt voimakkaasti toteuttamaan strategiansa mukaista uusien radioamatöörien palvelua ja auttamista harrasteeseen.

ARRL julkaisee nyt kahden kuukauden välein "On-the-air"-lehden. Ekan 36-sivuisen lehden voi käydä lukemassa osoitteessa:

<https://tinyurl.com/wn4tx4z>

Jos linkki ei toimi, oman näytekappaleen voi tilata tästä sekunnissa:

<http://www.arrl.org/ota-sample>

Sisältö on taattua ARRL-laatua. Kuvissa paljon nuoria. Yksinkertaisia juttuja aloittelijalle tärkeistä asioista kuten ekan käsikoneen hankinta, radiokelien perusteet, pienen antennin tekeminen jne. Hyvät kuvat. Ilmava taitto. Jess. Valitettavasti usein juuri ensimmäiseen julkaisuun ladataan kaikki tärkeää, mitä on mielessä ja myöhemmät julkaisut kärsivät hyvien juttujen pulasta. Toivottavasti ARRL löytää jatkoonkin hyvää sisältöä.

ARRL on julkistanut myös ensimmäisen On-The-Air-podcastin. Eli "kuunnelman"

<https://blubrry.com/arrlontheair/>

Myös Facebookista löytyy uutta asiaa:

<https://www.facebook.com/ARRLOTA>

<takaisin pääotsikoihin>

Britannian Ofcom julkisti radioamatööritunnukset

Britanniassakin on julkisuuslaki, jolla tavallinen kansalainen voi vaatia saada sellaista tietoa tai listausta, joka on julkista mutta jota ei ole muuten julkistettu. Tähän "Freedom of Information" käytäntöön perustuen Roger, G8XYX; pyysi Britannian telehallinnolta listan kaikista myönnetyistä radioamatööriluvista.

Ofcom julkisti listan, joka käsittää 141294 riviä. Listan saa ladattua Excel csv-tiedostona seuraavasta linkistä:

https://www.ofcom.org.uk/_data/assets/file/0027/166572/allocated-reserved-forbidden-call-sign-foi-20190912.csv

Brittien lista on hyvin saman tyyppinen kuin Traficom'in "Käytössä olevat radioamatööritunnukset", joka löytyy osoitteesta

<https://www.traficom.fi/fi/kaytossa-olevat-radioamatoorien-kutsumerkit>

Brittien listalla on tunnuksen lisäksi myös, missä luokassa ao. tunnuksen haltija on sekä milloin lupa on myönnetty. Tärkeitä ja hyödyllisiä lisäyksiä kumpikin.

Brittien listalta selviää myös varatut

	A	B	C	D	
1	Call Sign	Status	Licence Class	Licence Issued Dat	
2	G4IFJ	Allocated	Full	03/05/1903	
3	G8UYK	Allocated	Full	04/02/1904	
4	G6UGE	Allocated	Full	16/02/1904	
5	G4IUZ	Reserved	Full	16/10/1909	
6	G3ZEX	Allocated	Full	03/03/1920	
7	G3HJH	Allocated	Full	22/05/1922	
8	G4HAB	Allocated	Full	05/05/1926	
9	G6NB	Reserved	Full	26/01/1932	
10	G4TRZ	Allocated	Full	26/05/1933	

tunnukset eli karensissa olevat tunnukset. Karensiaika on sama kuin Suomessa, kaksi vuotta.

[<takaisin pääotsikoihin>](#)

ESA pyytää radioamatööreiltä apua satelliitin löytämiseen

Euroopan avaruusjärjestö (European Space Agency, ESA) on kansainvälinen avaruusjärjestö, joka on perustettu vuonna 1975. Siihen kuuluu 22 eurooppalaista jäsenmaata. Myös Suomi on mukana.

Järjestön saavutuksiin kuuluu muiden muassa laskeutuminen Saturnuksen kuun Titanin pinnalle (Huygens 2005), laskeutuminen komeetan pinnalle (Rosetta/Philae 2014) sekä aikansa tarkin kosmisen taustasäteilyn kartoitus (Planck 2009–2013). Järjestö on myös kehittänyt ja laukaissut Ariane- ja Vega-kantoraketteja ja osallistunut miehitettyjen lentojen ohjelmiin kuten Kansainvälinen avaruusasema. (Wikipedia)

ESA pyytää mielenkiintoisilla sivuillaan:

https://www.esa.int/Enabling_Support/Operations/Calling_radio_amateurs_help_fi_and_OPS-SAT

apua laukaisemansa OPS-SAT -satelliitin ensimmäisten signaalien kuulemiseen. Alustavien tietojen mukaan satelliitti piti laukaista 17.12.2019. Satelliitti on ensimmäinen Cube-Sat, joka on omistettu vain tutkimustehtäviin.

Space segment transceiver	GomSpace NanoCOM AX100
Frequency	UHF – 437.2 MHz
Modulation	GMSK
Occupied Bandwidth	25 kHz
Baudrate	9k6
Modulation Index	0.5

[<takaisin pääotsikoihin>](#)

Surullinen viesti nuorille: IARU kielsi alkoholin kaikista YOTA-tapahtumista

YOTA-leirillä Bulgariassa tapahtui – jotakin -, joka sai aikaan sen, että IARU:n hallitus on nyt kieltänyt alkoholin käytön kaikista YOTA-tapahtumista. Suomessa tosin nuoreksi lasketaan esimerkiksi Opetusministeriön tilaisuuksissa ja avustuksissa vielä 28-vuotias, joka siis on ollut täysikäinen jo kymmenen vuotta.

Samalla IARU toivoo, että aikuisten tapahtumissa, joissa saattaa olla nuoria mukana, valvottaisiin että alkoholia ei heille kulkeudu. Palkataanko kesäleirille siis viinapoliisi vai kielletäänkö alkoholi koko leiriltä? OH3AD?

<https://www.icqpodcast.com/news/2019/11/24/iaru-region-1-alcohol-ban-at-yota-events>

[<takaisin pääotsikoihin>](#)

Workkiminen, työskentely, LoTW, DXCC ym Irlantilaisilla hyvä välibandimajakka 60 MHz:lla (5 metriä)

Vuonna 2018 irlantilaiset saivat käyttöönsä ensimmäisinä maailmassa 5 metrin eli 60 MHz:n taajuusalueen sec eli toissijaisen käyttäjän oikeuksilla. Ja paljon muita taajuusalueita sen ympäriltä.

www.oh3ac.fi/OH3AC_Kerhokirje_2018-7_Irlantiin_uusia_taajuuksia.pdf

Uusi bandi tarvitsee tietenkin myös majakan, jotta ainakin aluksi sieltä löytyisi

yksi signaali. Taajuudelta 60.013 MHz löytyykin nyt EI1KNH. Tehoa 25 W ja antennina taittodipoli.

Majakka on hyvä "välibandimajakka" Kun radiokeli uhkaa nousta 6 metriltä (50 MHz) ylös kohti 4 metriä (70 MHz) Samassa paikassa, lokaattori IO63VE, on myös näiden bandien majakat EI0SIX (50 MHz) ja EI4RF (70 MHz)

<https://ei7gl.blogspot.com/2019/12/new-irish-beacon-on-60-mhz-now-on-air.html>

[<takaisin pääotsikoihin>](#)

Log Analyser 3.2 tuo kusosi kauniisti kartalle

Mario, DL4MFM; on rakentanut kätevän ja todella helppokäyttöisen web-linkin, jolla saat kaikki yhteytesi näkymään maailmankartalla. Ohjelman käyttö on harvinaisen helppoa

Menet sivulle:

<https://tinyurl.com/tnrkqyz>

lataat ohjelmaan Cabrillo-lokisi ja annat tunnuksesi tai lokaattorisi, jos haluat, ja painat OK-näppäintä. Saat tämän tyyppisen kartan:

Voit vielä herkutella erilaisilla vasemmasta palkista löytyvillä erikoisuuksilla. Tai pyytää tilastotietoa lokistasi. Ohjelma mm. laskee workittujen DXCC-maiden määrän.



Kartta on todella hyödyllinen, kun esitellään ra-toimintaa. Kartalta katsoja oivaltaa paremmin kuin ehkä QSL-korteista, miten pitkälle ja harvinaisiin paikkoihin radioyhteyksiä saadaan.

www.oh3ac.fi/Yhteyskartta.JPG

Tnx Juha, OH5CW

[<takaisin pääotsikoihin>](#)

"PSK Reporter" – väsymätön ja hyödyllinen digimodeyhteyksien seuraaja

"PSK Reporter" -sivu mainitaan monissa yhteyksissä, siitä on tullut legendaarinen digiliikenteen seuraaja. Mutta mitä se oikeastaan tekee?

<https://pskreporter.info/>

Ensinnäkin, sivun nimi "PSK Reporter" on harhauttava. Nimi tulee muutaman vuoden takaa, jolloin PSK oli vielä suosituin digiliikenteen ohjelma. FT8-lähetysmodesta ei tiedetty silloin mitään.

PSK Reporter on sivu, jolle tuhansien radioamatööriasemien ohjelmat välittävät automaattisesti, mitä digi-liikennettä asemilla kuullaan. Tietojen välittämiseen ei tarvita mitään erikoisohjelmaa vaan tavallinen WSJT-X tai JT65-HF tekee sen automaattisesti, jos ohjelmassa on laitettu täppä oikeaan kohtaan.

PSK Reporter ei siis kerro pelkästään sitä, mitä yhteyksiä asemaltasi on pidetty vaan myös sen, mitä asemaltasi on kuultu. Kun workit vaikkapa FT8-lähetysmuotoa, asemasi kuulee satoja ja satoja asemia

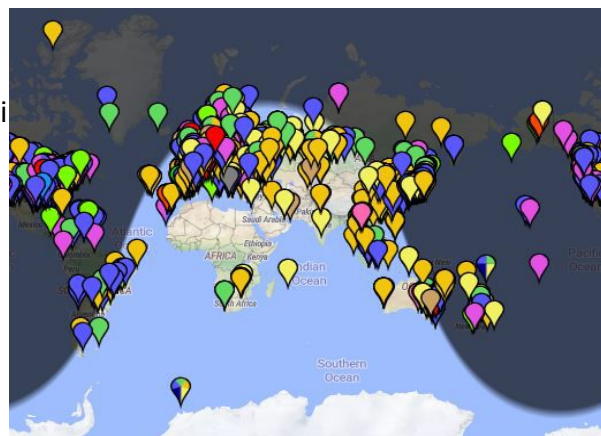

enemmän, kuin mihin pidät yhteyttä. Myös nämä tiedot menevät eteenpäin.

Kun vastaavasti pidät yhteyttä, sadat ja sadat asemat kuulevat signaalisi vaikka et pidä heihin yhteyttä. Tällä tavalla saat helposti tietää, kuinka pitkälle ja minne signaalisi menee.

PSK Reporter on käytössä kaikilla radioamatööritaajuuksilla ja lähetemuotoina käytännössä kaikki digilähetysmuodot. Sivun käyttö on aika helppoa kun ensin vähän perehtyy sivun ylälaidassa oleviin valintoihin.

[<takaisin pääotsikoihin>](#)

Kaiva lisätietoa LoTW-yhteyksistäsi

Logbook of The World'n (LoTW) hakutoiminnot ovat kieltämättä melko alkeelliset. Omista yhteyksistään ei juuri saa kaivettua tarkempaa tietoa saati lajittelua eikä ainakaan niin, että niistä saisi tiedostoja. www.oh3ac.fi/lotwquery.JPG

Rick, K1MU; on parhaimpia LoTW-järjestelmän tuntijoita ja antaa runsaasti apuaan mm. ARRL:n LoTW-sähköpostilistalla. Rick on tehnyt myös todella kätevän hakusivun, jolla omasta LoTW-arkistosta voi etsiä ja kaivaa lisätietoa ja saada ne adif-tiedostona. Rick'in hakusivu löytyy osoitteesta: <https://www.rickmurphy.net/lotwquery.html>

Hakusivulla voi hakea vaikkapa kaikki OH-asemat, jotka on LoTW:ssa kuitattu ja tehdä niistä listan OH-awardia varten. Tai hakea jonkun bandin kusoja.

Rick'ltä löytyy myös paljon muuta LoTW-apua: <https://www.rickmurphy.net/lotw/>

[<takaisin pääotsikoihin>](#)

Oman'in sulttaani Qaboos Bin Said, A41AA; Silent Key

Myös Omanin, A4, - pienen, mutta vauraan arabivaltion - sulttaani oli radioamatööri. Jo tunnus, A41AA, kertoo että hän oli yksi suurimmista vallan kahvassa. <https://timesofoman.com/article/2543479/Oman/Government/His-Majesty-Sultan-Qaboos-passes-away-Royal-Court-statement>

Qaboos, A41AA; oli Omanin radioamatööriliiton ROARS, "the Royal Omani Amateur Radio Society" suojelija.

OH3AC Kerhokirjeen toimittaja tapasi sulttaanin Omanissa 1990-luvun puolivälissä. WARC-bandit olivat tulleet Suomeen ja lähes kaikkialle muualle jokunen vuosi aiemmin, mutta Omanissa ei 30 metriä (10 MHz) oltu vielä avattu radioamatööreille. Sulttaani oli kiinnostunut vieraista ja pitkän radioamatööriaiheisen keskustelun lomassa uskalsin pyytää "special permission to use Oman Radio Society station also on 10 MHz." Sulttaani oli pitkään hiljaa ja mietiskelevän oloinen, mutta vastasi sitten kohteliaasti: "Insha Allah" - Jos Luoja suo. Sillä kertaa Luoja ei suonut, mutta Oman'in radioamatöörit saivat myöhemmin myös 10 MHz:n oikeudet.

[<takaisin pääotsikoihin>](#)

ARRL Logbook of the World Query

Use this page to query and download your LoTW QSOs and QSLs.

LoTW Username :	<input type="text"/>
Report on QSL Records Only?	<input type="checkbox"/>
Include location data in report?	<input type="checkbox"/>
Include owner callsign in report?	<input type="checkbox"/>
Report on QSOs when you used callsign	<input type="text"/>
Report on QSOs when you worked callsign	<input type="text"/>
Report on QSLs received starting on what date?	<input type="text"/>
Report on QSO records received starting on what date?	<input type="text"/>
Report on QSOs in what mode?	Any
Report on QSOs in what band?	Any
Report on QSOs with what DXCC entity?	All
Report on QSOs starting on what date?	<input type="text"/>
Report on QSOs starting at what time?	<input type="text"/>
Report on QSOs ending on what date?	<input type="text"/>
Report on QSOs ending at what time?	<input type="text"/>
<input type="button" value="Submit"/>	

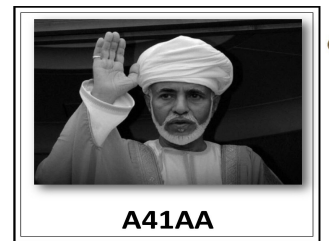

A41AA

يقدم هوه الاملاكي العرب - الاملاكي نت من الشعب العماني ومن كلفه هوه الاملاكي في سلطنة عمان ناصر النعاري بوفاه المفور له يادن الله السلطان قابوس بن سعيد . راجين من الله عز وجل ان يعهد المفيد بواسع رحمته ويحطه مسيح جناته. انا لله وانا اليه راجعون.

سمير حياط
المؤسس والمشراف العام
لاملاكي نت

Radioasema ja jyrsijöistä eroon: älä päästä hiiriä radiohuoneeseen

Kukapa sähkömies tai satunnainen sähkökeskuskaapin avaaja ei olisi törmännyt hiireen, joka löytyy kaapin sisältä kuolleena. Ja usein muumioituneena, jos edellisestä käynnistä on aikaa.

"Radioworld"-lehdessä on monelle ajankohtainen artikkeli, jos radioasema sijaitsee kesämökillä tai jos kerhoasemalla ei säännöllisesti käydä. Jyrsijät – hiiret, rotat ym – saattavat tehdä tuhojaan jos aseman omistaja ei ole niihin varautunut.

Paitsi hyviä neuvoja ja elektronisia laitteita, kirjoittaja suosittaa käyttämään hiirenloukkuja, jota Suomessa en ole nähnyt. Ämpäriin laitetaan pieni, uimahyppylautoista tutun oloinen hyppylauta ja sen päähän pähkinävoita. Kun hiiri kävelee lautaa pitkin tarpeeksi pitkälle, lautaa ylläpitävä magneetti antaa periksi ja hiiri putoaa ämpäriin. Sen pohjalla on tietenkin vettä. www.oh3ac.fi/Hiirenloukku.JPG



En tiedä – onko kenelläkään kokemusta – ovatko suomalaiset hiiret näin tyhmiä? Mutta tässä kiinnostuneelle rakennusohje vastaavasta ämpäriloukusta.

<https://www.youtube.com/watch?v=03xMecBdVvk>

<https://www.radioworld.com/columns-and-views/workbench/stop-mice-kill-transmitter?>

Tnx Hannu, OH1IX
<takaisin pääotsikoihin>

Uusi WRTC2022-sivu, kisa 6.-11.7.2022

Radioamatöörien seuraavat "olympialaiset" eli WRTC2022-kilpailu pidetään 6.-11.7.2022 Bolognassa, Italiassa. Kisaa varten on nyt avattu uusi nettisivu: <https://www.wrtc2022.it>

Kilpailuun valitaan hieman monimutkaisten sääntöjen kautta 63 joukkuetta eri puolilta maailmaa. Kukin joukkue koostuu kahdesta henkilöstä. Lähelle Bolognaa rakennetaan 63 paikaltaan ja antenneiltaan mahdollisimman identtistä asemaa. Myös lähetystehot tulevat olemaan kaikilla samat. Voiton pitäisi ratketa siis vain kaksihenkkisten tiimien operointitaidoilla. Kunkin tiimin työskentelyä seuraa koko ajan tuomari ja raportointi on reaaliaikaista.

Area Rank	CallSign	Points (with claimed)	Total entries	Country Rank	Country
1	LY4A	5056	8	1	LY
2	LY4L	4821	6	2	LY
3	LY7Z	4501	7	3	LY
4	YL3JA	3878	8	1	YL
5	ES5TV	3767	5	1	ES
6	ES2RR	3750	4	2	ES
7	SM4DQE	3710	10	1	SM
8	ES7GM	3497	5	3	ES
9	LY9Y	3324	9	4	LY
10	ES2MC	3306	8	4	ES
11	+ OH6MW	3105	7	1	+ OH
12	ES5RR	2750	3	5	ES

WRTC-asetat pitävät yhteyksiä muualle maailmaan ja paras joukkue on "maailmanmestari".

Pohjoismaista ja Baltiasta valitaan kilpailuun kaksi joukkuetta. Tämän hetkisen tilanteen mukaan näyttäisi siltä, että – kuten vähän yleisurheilussakin – suomalainen joukkue jää ensi kerran valitsematta WRTC-historiassa. Ari, OH6MW; on tehnyt hyvää työtä mutta kärki alkaa olemaan liian kaukana. www.oh3ac.fi/WRTC.JPG

<takaisin pääotsikoihin>

Mikä on OQRS? Lähetä vanhentuneet IRC-kupongit Tim'ille, MOURX

Tim, MOURX; on yksi tunnetuimpia QSL-managereita.

Mikä on QSL-manageri?

QSL-manageri on henkilö, joka hoitaa harvinaisen aseman QSL-kortit ja -liikenteen. Harvinainen asema jossakin harvinaisessa maassa tai paikassa voi keskittyä pitämään yhteyksiä ja hänen QSL-managerinsa hoitaa kaikki QSL-liikenteeseen liittyvät asiat. Aktiivisen aseman QSL-liikenne on melko työlästä.

Tim on lähes 200 DX-aseman QSL-manageri. Ne asemat, jotka hän hoitaa näkee tältä sivulta, joukossa ihan mukavia DX-asemia.

<https://www.m0urx.com/direct-and-bureau-qsl-instructions/new-to-qsling-how-to-guide/call-signs-i-manage/>

Tim'in sivulta löytyy myös opas OQRS-järjestelmän käyttöön.

Ja mikä siis on OQRS?

OQRS tarkoittaa sitä, että harvinainen asema ei halua sinun QSL-korttiasi mutta on valmis lähettämään sinulle omansa. Mitä hän tekisi sadoilla OH-korteilla? Voit siis mennä OQRS-sivuille ja täyttää valmiilta pohjalta, mihin aikaan olet tämän DX-aseman työskennellyt. DX-asema tai Tim sitten lähettää sinulle siitä QSL-kortin haluamallasi tavalla. Kätevää, eikö totta?

Tim on tehnyt ohjeet OQRS-sivun täyttämiseen:

<https://www.m0urx.com/direct-and-bureau-qsl-instructions/oqrs-hints-tips/>

Lähetä vanhat IRC-kupongit Tim'ille

IRC-kuponkeja eli kansainvälisiä vastauskuponkeja (International Reply Coupon) käytetään yhä vähemmän. Internet ja PayPal ovat syrjäyttäneet niiden tarpeen. Ja euron setelit Euroopassa. www.oh3ac.fi/IRC-kuponki.jpg

IRC-kupongit ovat voimassa vain tietyn aikaa. Jos Sinulla on vanhentuneita IRC-kuponkeja, voit lähettää ne Tim'ille. Hän pystyy ne hyödyntämään ja niillä saaduilla rahoilla tarjoamaan yhä parempia palveluita QSL-kortteja kaipaaville.

Kupongista löytyy nykyään aina päiväys, mihin saakka ne ovat voimassa. Suomessa posti ei hyvitä vanhentuneista kupongeista, jos ei käytä hyväkseen virkailijoille yleistä tietämättömyyttä näistä.

<https://www.m0urx.com/what-can-i-do-with-old-ircs/>

Tim Beaumont,
83 Limbrick Avenue,
Tile Hill, Coventry,
West Midlands CV4 9EX
ENGLAND

<takaisin pääotsikoihin>



Seuraava HST- MM-kilpailu Mongoliassa 20.-24.8.2020

IARU:n nopean sähkötyksen MM-kisat järjestetään seuraavan kerran 20-24.8.2020 Ulan Batorissa, Mongoliassa. Järjestäjänä paikallinen Liitto "The Mongolian Radio Sport Federation (MRSF). HST = High Speed Telegraphy.

Ilmoittautumisohjeet löytyvät:

<https://www.iaru-r1.org/index.php/hst>

Osallistumista tai nopeutta ei kannata pelätä. Hyvä sähköttäjä selviää pitkälle kisassa.

[<takaisin pääotsikoihin>](#)

Uusi 432 MHz:n tropoennätys nyt 4644 km!

OH3AC T1-kurssimateriaalissa kerrotaan tropo-kelistä VHF-kelien yhteydessä seuraavaa: "Troposfäärisessä etenemisessä kylmän ja lämpimän ilmamassan väliin syntyy radioaaltoja kuljettava kerros, jolloin pitkätkin yhteydet ovat mahdollisia." Myös tutkimuksessa asia on tärkeä, sillä viidessä eri kysymyksessä asiaa kysytään:

VHF-alueen kaukoyhteyksiä mahdollistavat
+ oikein (+) maanpintaa lähellä olevan troposfäärin häiriöt

Haluat saada kaukoyhteyksiä 144 MHz:n alueella. Yhteyksien saamiseksi voit
+ oikein (+) hyödyntää erilaisia troposfäärisiä etenemismuotoja

VHF- ja UHF-alueilla kaukoyhteyksiä syntyy
+ oikein (+) troposfäärin kanavoitumisilmiön avulla

VHF-alueella pidettäviin kaukoyhteyksiin vaikuttaa radioaaltojen
+ oikein (+) heijastuminen troposfäärin sääinversioista

VHF- ja UHF-alueilla puheella (FM) pidettävien kaukoyhteyksien tapauksessa radioaallot etenevät tyypillisesti
+ oikein (+) heijastumalla troposfäärissä vallitsevista sääinversioista

Tietyt sääolosuhteet aiheuttavat VHF/UHF-radioaaltojen normaalia voimakkaampaa taittumista maanpintaa kohden. Tällöin hyvinkin kaukaa radiohorisontin ulkopuolelta tulevat signaalit voimistuvat 20-30 desibeliä. Asemia kuuluu satojen kilometrien päästä.

Ylipitkää troposfääristä etenemistä eli tropo-keliä aiheuttavat sääolosuhteet, joissa jollakin korkeusvälillä ilman lämpötila kohoaa ylöspäin noustessa ja kosteus samalla pienenee jyrkästi. Tällainen inversiokerros taivuttaa radioaaltoja voimakkaasti alaspäin ja aalto voi edetä tämän kerroksen ja maanpinnan välillä hyppyjä tehden vähällä vaimennuksella eräänlaisessa aaltoputkessa.

Maanpintakanavan lisäksi eteneminen voi tapahtua korkeammalla olevassa yläkanavassa, jonka alarajana on ylöspäin taittava kerros ja ylärajana alaspäin taittava kerros. Tropotapahtumat voidaan Suomessa jaotella kahteen eri luokkaan: yöaikaisten lämpötilainversioiden aiheuttamiin ilta-/aamukeleihin (tavallinen tropo) sekä Itämeren alueella toisinaan esiintyviin pitkäaikaisiin korkeapaineen alueisiin (kanavoituminen eli super-tropo).

Uusi tropoennätys kahdesti

Skotlannissa oleva Ian, GM3SEK; ja Kap Verde saarten D41CV; tekivät 28.12.2019 11:09 UTC uuden tropo-yhteyksien pituusennätyksen. Yhteysväli oli 4562 km Ja taajuutena siis 432 MHz eli 70 cm. Lähetemuotona oli FT8!

Yhteys kulki pääasiassa meren yllä. Skotlannissa oli lähetystehona 100 W 23-elementtiseen antenni:

<https://ei7gl.blogspot.com/2019/12/excellent-end-of-year-tropo-opening.html>

Mutta vain muutamaa päivää myöhemmin, 1.1.2020, ennätys rikottiin. Nick, G4KUX; piti nyt yhteyden Kap Verde-saarille samaiseen D41CV-asemaan. Yhteys oli FT8-modella ja pituutta 4644 km.

<https://ei7gl.blogspot.com/2020/01/432-mhz-world-tropo-record-extended.html>

<takaisin pääotsikoihin>

Kahdeksan suomalaista raportoi Grimeton'in joululähetystä

Kahdeksan suomalaista lähetti kuunteluraportin Ruotsin Grimeton'in pitkäaaltoasemalle, joka 24.12.2019 07:30 UTC oli taas äänessä taajuudella 17.2 kHz. Grimeton on Ruotsissa sijaitseva VLF-asema, jonka tunnus on SAQ. Tämä Ruotsin puolustusvoimien asema aloitti toimintansa 1924 ja toimi 17.2 kHz:n taajuudella. Valtava antenniverkosto on merkittävä turistikohde. Youtubesta löytyy avainsanalla "Grimeton" useita videoita

-**Hyvinkaa Jarmo Patala** SINPO 35433

-**Jomala, Åland Kurt Jansson** SINPO 22150

-**Jyväskylä Heinikangas Janne OH6-201**: CQ de SAQ SAQ SAQ

<https://app.box.com/s/q7a4v18ubz19hakt3uqqdtuoo1edobe4>

- **Kauvatsa Jari Kulkki OH1EB** RST 339

CQ DE SAQ=THIS IS GRIMETON RADIO/SAQ IN A TRANSMISSION...

- **Myrskylä Markus Virtasal OH1KIO**

Alexandersson generator idling signal level -110 dBm and keyed carrier level -90 dBm

- **Mäntsälä Juha Solasaari OH5SH** RST 589

- **Pori Marco Johansson OH2-2192** SINPO: 54445

Recording available from 07:15 - 08:15 UTC.

- **Simpele Kauko Liimatainen OH5MC**

RST 579

<https://mailchi.mp/f5652267d815/christmas-eve-transmission-from-saq-grimeton-december-24-3571845?e=99d2a8ed2f>

Kuten muutamasta raportista näkyy, DX-kuuntelijat käyttävät ns. SINPO-järjestelmää raportoidessaan aseman kuuluvaisuutta. SINPO tulee seuraavasta viidestä kohdasta, jotka kukin arvioidaan asteikolla 1-5.

S (Signal strength) Suhteellinen voimakkuus

I (Interference) Muiden asemien aiheuttamat häiriöt taajuudelle

N (Noise) Ilmastohäiriöiden määrä

P (Propagation) Signaalin vakaus, oliko fadausta

O (Overall merit) Yleisarvosana

Radioamatöörien K-modulin tutkinnossa tutkittavan tulee ymmärtää radioamatöörien RS/T järjestelmän ja DX-kuuntelijoiden käyttämän SINPO-järjestelmän erilaisuus. Tässä muutama kysymys tutkintopankista:

+ Oikein (22053) Kuuluvuusraporteista puhuttaessa RST- ja SINPO-järjestelmät ovat kaksi toisistaan eroavaa järjestelmää.

- Väärin (22010) Radioamatöörit käyttävät pääsääntöisesti SINPO-järjestelmää vaihtaessaan kuuluvuusraportteja.

- Väärin (22054) Kuuluvuusraporteista puhuttaessa RST- ja SINPO-järjestelmät ovat yksi ja sama asia.

<takaisin pääotsikoihin>

Uusia uutisia ulkomailta

EU haluaa kaikkiin älypuhelimeen samanlaiset latauspistokkeet

Kuinka monta vanhaa Nokian kännykkälaturia olet heittänyt roskiin? Toivottavasti ainakin SER-keräykseen!

EU on nyt vaatimassa, että kaikissa älypuhelimissa olisi samanlainen latauspistoke. Olisi siis vaikka Huawei, Samsung, iPhone tai mikä muu tahansa. EU perustelee tätä sillä, että näin saataisiin elektroniikkajätteen määrää vähennettyä tuntuvasti:

<https://interestingengineering.com/european-union-wants-all-smartphones-to-have-the-same-charging-port>

<takaisin pääotsikoihin>

Erikoiset aikavyöhykkeet

Juu. Triviaa. Mutta hauskaa sellaista.

Maailma on jaettu 25 pääaikavyöhykkeeseen (siinä ei kirjoitusvirhettä). Mutta jokainen valtio saa päättää, minkä aikavyöhykkeen aikaa käyttää tai käyttääkö mitään vai keksiikö oman. Aikavyöhykkeitä onkin itse asiassa käytössä 38 kpl.

<https://www.youtube.com/watch?v=uW6QqcmCfm8&feature=youtu.be>

Miten tämä liittyy ra-toimintaan? Aika oleellisesti!

Videon alussa selostetaan GMT-ajan syntyminen, joka sittemmin muuttui UTC-ajaksi. K-moduulissa edellytetään kansainvälisen ajan osaaminen.

Tnx O-J, OH2OP

<takaisin pääotsikoihin>

Yleisönosasto ja keskustelu

OH3AC Kerhokirje julkaisee sekä kiittäviä että kriittisiä lukijoiden mielipiteitä ja ajatuksia. Yleisönosastokirjoitukset eivät välttämättä vastaa kerhon virallista linjaa.

Timo, OH1TH: "Kun kunnia katoaa, maine lisääntyy?"

OH3AC Kerhokirje on analyttisesti mutta puolueettomasti, toki sovintoon pakottaen - kahden vuoden ajan käsitellyt erään liiton jäsenen nostamaa moitekannetta SRAL:a vastaan. Asia päättyikin viime syksynä sovintoon. Kantaja sai kaikki vaatimuksensa läpi - jopa enemmän kun jos SRAL olisi niihin suostunut jo 2017.

Sovinto oli kummankin osapuolen kannalta järkevä ratkaisu. SRAL joutui maksamaan 2.000 € oikeusturvavakuutuksen omavastuuta mutta oikeussali olisi lisännyt nollan loppuun.

OH3AC Kerhokirje lopetti asian puimisen, kun sovinto oli saatu aikaan. Mitä kaatunutta maitoa miettimään. Myös SRAL:n olisi toivonut niin tekevän. Joulukuun Radioamatööri-lehdessä hallituksesta poistuva Pekka Länsman, OH2NCS; "viimeisenä palveluksena" repi SRAL:n omat arvet vielä auki ja kirjoitti asiasta tavalla, joka oli kaukana oikeasti tapahtuneesta. Länsman jatkoi hänelle tyyppillistä vihakirjoittelua.

Arvostettu OT Timo, OH1TH; kommentoi oheisessa kirjoituksessa oikeudenkäyntiä ja Pekan, OH2NCS; kirjoitusta.

Käräjäjutun käsittely OH3AC Kerhokirjeessä päättyy tähän. Ellei Länsman lupauksensa mukaisesti provosoi lisää.

www.oh3ac.fi/OH1TH_Kun_kunnia_katoaa_maine_kasvaa.pdf

<takaisin pääotsikoihin>

OH3AC KERHOKIRJE

”OH3AC Kerhokirje” on kerhon jäsenille ja muillekin kiinnostuneille noin kolmen viikon välein lähetettävä riippumaton ja itsenäinen sähköpostikirje. Kerhokirje ilmestyy materiaalista riippuen.

Kerhokirjeen sähköpostilistalla on nyt yli 730 lukijaa ja sen lisäksi sitä luetaan noin 700-1500 kertaa OH3AC ja Radiohullujen Keskustelupalstoilta sekä suoraan Facebookista olevasta linkistä ja kerhon kotisivulta. Kerhokirjettä myös edelleenvälitetään eräiden muiden kerhojen omilla listoilla. Jos haluat pois jakelulistalta tai haluat jakelulistalle, laita sähköpostia osoitteeseen oh3ac@oh3ac.fi

Kerhokirje kertoo tapahtumista kerhon piirissä mutta mukana on mielenkiintoisia uutisia ja linkkejä, jotka koskettavat kaikkia radioamatöörejä. Kerhokirjeen sanavalinta tai uutisointi ei tietenkään edusta kerhon virallista kantaa vaan ovat puhtaasti ao. kirjoittajan tai kerhokirjeen vastaavan toimittajan, joka toimii ns. päätoimittajavastuulla. Kaikki kiitokset - kuten kritiikinkin - vastaanottaa vain päätoimittaja. Jokaisella lukijalla on vastineoikeus, jos tuntee että asiaa on käsitelty väärin tai jos kirjoitus on loukkaava.

Jos sinulla on hyvä ”uutisvinkki”, laita se yllä olevaan osoitteeseen. Kaikki kerhokirjeet, myös vanhemmat, ovat luettavissa kerhon kotisivun vasemmassa palkissa olevasta linkistä tai suoraan tästä <http://www.oh3ac.fi/Kerhokirjeet.html>

että kerhon avoimelta ”Keskustelupalstalta”, jonka löydät tästä: <http://www.oh3ac.fi/palsta/index.php>

Toimitti Jari, OH2BU